



# Stauraumsysteme

## Produktübersicht

Stand 03/2024



## Übersicht

Flügeltürschränke EASY & XXL	Seite 2
Flügeltüren-/Regalschränke	Seite 4
Schwerlastschränke	Seite 15
Schubladenschränke	Seite 18
Archivierungsschränke	Seite 33
Vertikalauszugschränke	Seite 37
Schiebetürschränke	Seite 40
Faltdürschränken	Seite 44
Personal-Garderoben	Seite 47
Schliessfachschränke	Seite 51
Putzmittelschränke	Seite 63
Kleider-Wäsche-Schränke	Seite 65
Wäschesammelschränke	Seite 66
Wäscheverteilschränke	Seite 67
Feuerwehrschränke	Seite 70
Sitzbänke	Seite 73
Kindergarten-/ Schulschränke	Seite 79
Sportschränke	Seite 85
Ordnungsschränke	Seite 90
Hängeschränke	Seite 93
Stehpulte	Seite 95
Defibrillatorschränke	Seite 98
Farbkonzept	Seite 99

Diese Übersicht zeigt eine Auswahl unserer bereits fertiggestellten Prospekte.  
Weitere Produktgruppen wie Kleiderschränke, sind in Bearbeitung.  
Sprechen Sie uns gerne an!

Ihr Team der Thomas Kind GmbH



31325-Z10-023

- Schrankhöhe 1.950 mm (5 OH)
- Solide verschweißte Stahlblechkonstruktion mit hochwertiger Pulverbeschichtung
- Gehäusetraglast 400 kg
- Fachbodenbelastung 65 kg
- 2-Riegel-Sicherheitsverschluss
- Tür Lagerung in Drehbolzen, keine sichtbaren Scharniere
- Öffnungswinkel 125 °
- Fachböden verzinkt, 25 mm stark
- Farben Schnelllieferprogramm:  
Gehäuse RAL 7035 - Türen wahlweise RAL 7035 / RAL 5010 / RAL 5012 / RAL 7016

Höhe mm	Breite mm	Tiefe mm	Anzahl Böden	Böden verzinkt Art.-Nr.
1950	890	415	4	31325-089-400
1950	890	545	4	31325-089-500

Fachboden-SET für Flügeltürschrank	Höhe mm	Breite mm	Tiefe mm	Art.-Nr.
Fachboden verzinkt, für Schrank BxT 890 x 415 mm, VE = 2 Stück	25	890	415	31325-Z10-021
Fachboden verzinkt, für Schrank BxT 890 x 545 mm, VE = 2 Stück	25	890	545	31325-Z10-023

Alle Traglastangaben verstehen sich bei gleichmäßig verteilter Last.



31310-130-671



31310-Z10-038



31310-Z10-037

- Schrankhöhe 1.950 mm (5 OH)
- geeignet für EURO Behälter
- Solide verschweißte Stahlblechkonstruktion mit hochwertiger Pulverbeschichtung
- Glatte Flügeltüren mit Verstärkungstaschen
- Gehäusetraglast 1.000 kg
- Fachbodenbelastung 100 kg
- 3-Riegel-Sicherheitsverschluss
- mit außenliegender Türaufhängung, Öffnungswinkel 180°
- gemeinsam verschließbar mittels Drehgriff mit integr. Zylinderschloss
- Fachböden verzinkt oder gepulvert, 30 mm stark

Höhe mm	Breite mm	Tiefe mm	Anzahl Böden	Böden verzinkt Art.-Nr.	Böden gepulvert Art.-Nr.
1950	1305	645	4	31310-130-670	31310-130-671

Fachboden für Grossraum-Flügeltürschrank	Höhe mm	Breite mm	Tiefe mm	Art.-Nr.
Fachboden verzinkt, für Schrankbreite 1.305 mm und Schranktiefe 645 mm	30	1288	610	31310-Z10-037
Fachboden gepulvert, für Schrankbreite 1.305 mm und Schranktiefe 645 mm	30	1288	610	31310-Z10-038

Alle Traglastangaben verstehen sich bei gleichmäßig verteilter Last.

## SCHRANKHÖHE 1000 MM



31309-120-400



31309-100-591



31309-100-581

- Schrankhöhe 1000 mm
- mit 2 Einlegeböden, im Raster 17 mm höhenverstellbar
- Traglast je Boden 80 kg
- Türen mit Verstärkungstaschen und 3-riegeligem Drehgriff mit integriertem Zylinderschloss
- Sichtfenster aus bruchsicherem Acrylglas
- Gesamt-Belastbarkeit je Schrank:  
1000 mm Breite: 500 kg  
1200 und 1500 mm Breite: 600 kg

### Wahlweise

- 3 Breiten (1000, 1200 und 1500 mm)
- 3 Tiefen (400, 500 und 600 mm)
- Einlegeböden verzinkt oder gepulvert
- Türen aus Vollblech, mit Sichtfenster oder ohne Türen

Breite mm	Tiefe mm	mit Vollblechtüren		mit Sichtfenstertüren		ohne Türen (Regalschränke)	
		Böden verzinkt Art.-Nr.	Böden gepulvert Art.-Nr.	Böden verzinkt Art.-Nr.	Böden gepulvert Art.-Nr.	Böden verzinkt Art.-Nr.	Böden gepulvert Art.-Nr.
1000	400	31309-100-400	31309-100-401	31309-100-490	31309-100-491	31309-100-480	31309-100-481
1000	500	31309-100-500	31309-100-501	31309-100-590	31309-100-591	31309-100-580	31309-100-581
1000	600	31309-100-600	31309-100-601	31309-100-690	31309-100-691	31309-100-680	31309-100-681
1200	400	31309-120-400	31309-120-401	31309-120-490	31309-120-491	31309-120-480	31309-120-481
1200	500	31309-120-500	31309-120-501	31309-120-590	31309-120-591	31309-120-580	31309-120-581
1200	600	31309-120-600	31309-120-601	31309-120-690	31309-120-691	31309-120-680	31309-120-681
1500	400	31309-150-400	31309-150-401				
1500	500	31309-150-500	31309-150-501				
1500	600	31309-150-600	31309-150-601				

Alle Traglastangaben verstehen sich bei gleichmäßig verteilter Last.



## SCHRANKHÖHE 1950 MM



31310-064-590



31310-150-600

- Schrankhöhe 1950 mm
- mit 4 Einlegeböden, im Raster 17 mm höhenverstellbar
- Traglast je Boden 80 kg; optional gegen Mehrpreis: 100 kg
- 640 mm Breite mit einer Tür, ab 1000 mm mit zwei Türen
- Türen mit Verstärkungstaschen und 3-riegeligem Drehgriff mit integriertem Zylinderschloss
- Türöffnungswinkel 110 °; optional gegen Mehrpreis: 180 °
- Sichtfenster aus bruchsicherem Acrylglas
- Gesamt-Belastbarkeit je Schrank:  
640 und 1000 mm Breite: 500 kg  
1200 und 1500 mm Breite: 600 kg

### Wahlweise

- 4 Breiten (640, 1000, 1200 und 1500 mm)
- 3 Tiefen (400, 500 und 600 mm)
- Einlegeböden verzinkt oder gepulvert
- Türen aus Vollblech, mit Sichtfenster oder ohne Türen

Alle Traglastangaben verstehen sich bei gleichmäßig verteilter Last.

Breite mm	Tiefe mm	mit Vollblechtüren		mit Sichtfenstertüren		ohne Türen (Regalschränke)	
		Böden verzinkt Art.-Nr.	Böden gepulvert Art.-Nr.	Böden verzinkt Art.-Nr.	Böden gepulvert Art.-Nr.	Böden verzinkt Art.-Nr.	Böden gepulvert Art.-Nr.
640	400	31310-064-400	31310-064-401	31310-064-490	31310-064-491	31310-064-480	31310-064-481
640	500	31310-064-500	31310-064-501	31310-064-590	31310-064-591	31310-064-580	31310-064-581
1000	400	31310-100-400	31310-100-401	31310-100-490	31310-100-491	31310-100-480	31310-100-481
1000	500	31310-100-500	31310-100-501	31310-100-590	31310-100-591	31310-100-580	31310-100-581
1000	600	31310-100-600	31310-100-601	31310-100-690	31310-100-691	31310-100-680	31310-100-681
1200	400	31310-120-400	31310-120-401	31310-120-490	31310-120-491	31310-120-480	31310-120-481
1200	500	31310-120-500	31310-120-501	31310-120-590	31310-120-591	31310-120-580	31310-120-581
1200	600	31310-120-600	31310-120-601	31310-120-690	31310-120-691	31310-120-680	31310-120-681
1500	400	31310-150-400	31310-150-401			31310-150-480	31310-150-481
1500	500	31310-150-500	31310-150-501			31310-150-580	31310-150-581
1500	600	31310-150-600	31310-150-601			31310-150-680	31310-150-681

Thomas Kind GmbH V16 14.03.2024 Änderungen und Irrtümer vorbehalten. Abbildungen ähnlich

## SCHRANKHÖHE 1950 MM



31313-100-401



31314-100-501

- Schrankhöhe 1950 mm
- Schrankbreite 1000 mm
- Einlegeböden im Raster von 17 mm höhenverstellbar
- Traglast je Boden: durchgehender Boden 80 kg, 1/3- und 2/3-Böden 30 kg
- Türen mit Verstärkungstasche und 3-riegeligem Drehgriff mit integriertem Zylinderschloss
- Gesamt-Belastbarkeit je Schrank: 500 kg
- Putzmittelschrank 31313:
  - durchgehende Trennwand zur Unterteilung in 2/3 und 1/3
  - links 5 Einlegeböden
  - rechts ein Einlegeboden und eine Kleiderstange mit 3 Schiebehaken
- Garderoben-Aktenschrank 31314:
  - oberer durchgehender fester Hutboden, darunter Mitteltrennwand
  - links 3 Einlegeböden
  - rechts eine Kleiderstange mit 3 Schiebehaken

### Wahlweise

- 3 Tiefen (400, 500 und 600 mm)
- Einlegeböden verzinkt oder gepulvert

Alle Traglastangaben verstehen sich bei gleichmäßig verteilter Last.

	Tiefe mm	Einlegeböden verzinkt Art.-Nr.	Einlegeböden gepulvert Art.-Nr.
Putzmittelschrank	400	31313-100-400	31313-100-401
Putzmittelschrank	500	31313-100-500	31313-100-501
Putzmittelschrank	600	31313-100-600	31313-100-601
Garderoben-Aktenschrank	400	31314-100-400	31314-100-401
Garderoben-Aktenschrank	500	31314-100-500	31314-100-501
Garderoben-Aktenschrank	600	31314-100-600	31314-100-601

## SCHRANKHÖHE 1950 MM



31315-100-600



31316-100-401

- Schrankhöhe 1950 mm
- Schrankbreite 1000 mm
- Einlegeböden im Raster von 17 mm höhenverstellbar
- Traglast je Boden: 80 kg
- Türen mit Verstärkungstasche und 3-riegeligem Drehgriff mit integriertem Zylinderschloss
- Gesamt-Belastbarkeit je Schrank: 500 kg
- Garderobenschrank 31315:
  - durchgehender, verstellbarer Hutboden mit fester Kleiderstange mit 10 Schiebehaken
- Wertfachschrank 31316:
  - oberes festes, durchgehendes Wertfach
  - darunter 3 Einlegeböden
  - Wertfachtüren gemeinsam verschließbar durch Zylinderschloss (verschiedenschließend)

### Wahlweise

- 3 Tiefen (400, 500 und 600 mm)
- Einlegeböden verzinkt oder gepulvert

	Tiefe mm	Einlegeböden verzinkt Art.-Nr.	Einlegeböden gepulvert Art.-Nr.
Garderobenschrank	500	31315-100-500	31315-100-501
Garderobenschrank	600	31315-100-600	31315-100-601
Wertfachschrank	400	31316-100-400	31316-100-401
Wertfachschrank	500	31316-100-500	31316-100-501
Wertfachschrank	600	31316-100-600	31316-100-601

Alle Traglastangaben verstehen sich bei gleichmäßig verteilter Last.



## SCHRANKHÖHE 1000 MM



32370-050-005



32370-050-011



32370-050-038

- Schrankhöhe: stationäre Ausführung ohne Pult: 1000 mm  
stationäre Ausführung mit Pult: vorne 1095 mm / hinten 1270 mm  
mobile Ausführung mit Pult: vorne 1155 mm / hinten 1330 mm

- Schrankbreite 500 mm
- Schranktiefe 500 mm
- Aufsatzpult mit aufklappbarem Deckel, mit Abrollrand vorne und hinten, durch Zylinderschloss verschließbar
- Aufsatzpult auch einzeln verwendbar, geeignet zur Wandbefestigung
- Tür mit Verstärkungstasche und durch Zylinderschloss verschließbar
- Alle Ausstattungselemente im Raster von 17 mm höhenverstellbar
- Einlegeböden wahlweise pulverbeschichtet oder verzinkt, Traglast 30 kg
- Schubladen und Ausziehböden pulverbeschichtet, Traglast 15 kg
- Modelle mit Unterbauahmen mit 4 Lenkrollen, davon 2 mit Feststeller; max. Zuladung 30 kg
- Gesamt-Belastbarkeit je Schrank: 500 kg

### Wahlweise

- stationär oder mobil
- ohne oder mit Aufsatzpult
- mit Einlegeböden, Ausziehböden oder Schubladen
- Einlegeböden verzinkt oder gepulvert

Bestückung Ausstattungselemente				Stationäre Ausführung ohne Aufsatzpult Art.-Nr.	Stationäre Ausführung mit Aufsatzpult Art.-Nr.	Mobile Ausführung mit Aufsatzpult Art.-Nr.
Einlegeböden verzinkt	Einlegeböden gepulvert	Ausziehböden	Schubladen			
0	0	0	0	32370-050-000	32370-050-010	32370-050-030
0	1	0	1	32370-050-001	32370-050-011	32370-050-031
0	2	0	1	32370-050-002	32370-050-012	32370-050-032
0	1	1	1	32370-050-003	32370-050-013	32370-050-033
0	0	1	0	32370-050-004	32370-050-014	32370-050-034
0	0	1	1	32370-050-005	32370-050-015	32370-050-035
2	0	0	1	32370-050-006	32370-050-016	32370-050-036
0	2	0	0	32370-050-007	32370-050-017	32370-050-037
2	0	0	0	32370-050-008	32370-050-018	32370-050-038

Alle Traglastangaben verstehen sich bei gleichmäßig verteilter Last.

## SCHRANKHÖHE 1000 MM



32371-100-005



32372-100-003

- Schrankhöhe: 1000 mm
- Schrankbreite 1000 mm
- Schranktiefe 500 mm
- Türen mit Verstärkungstaschen und mit Zylinderschloss;  
Mod. 371 beide Türen gemeinsam verschließbar,  
Mod. 372 beide Türen einzeln verschließbar
- Alle Ausstattungselemente im Raster von 17 mm höhenverstellbar
- Einlegeböden wahlweise pulverbeschichtet oder verzinkt, Traglast 30 kg
- Schubladen und Ausziehböden pulverbeschichtet, Traglast 15 kg
- Gesamt-Belastbarkeit je Schrank: 500 kg

### Wahlweise

- ohne oder mit Trennwand
- mit Einlegeböden, Ausziehböden oder Schubladen
- Einlegeböden verzinkt oder gepulvert

Thomas Kind GmbH V16 14.03.2024 Änderungen und Irrtümer vorbehalten. Abbildungen ähnlich

ohne Mitteltrennwand					mit Mitteltrennwand				
Bestückung Ausstattungselemente				Art-Nr.	Bestückung Ausstattungselemente				Art-Nr.
Einlegeböden verzinkt	Einlegeböden gepulvert	Ausziehböden	Schubladen		Einlegeböden verzinkt	Einlegeböden gepulvert	Ausziehböden	Schubladen	
0	0	0	0	32371-100-000	0	0	0	0	32372-100-000
0	1	0	2	32371-100-001	0	2	0	2	32372-100-001
0	2	0	2	32371-100-002	0	4	0	2	32372-100-002
0	1	1	2	32371-100-003	0	2	2	2	32372-100-003
0	2	2	2	32371-100-004	0	4	4	2	32372-100-004
3	0	0	0	32371-100-005	6	0	0	0	32372-100-005
1	0	0	2	32371-100-006	2	0	0	4	32372-100-006
0	2	0	0	32371-100-007	0	4	0	0	32372-100-007
2	0	0	0	32371-100-008	4	0	0	0	32372-100-008

Alle Traglastangaben verstehen sich bei gleichmäßig verteilter Last.

## SCHRANKHÖHE 1950 MM



32373-100-002



32373-100-003

- Schrankhöhe: 1950 mm
- Schrankbreite 1000 mm
- Schranktiefe 500 mm
- Türen mit Verstärkungstasche und 3-riegeligem Drehgriff mit integriertem Zylinderschloss
- Alle Ausstattungselemente im Raster von 17 mm höhenverstellbar
- Einlegeböden wahlweise pulverbeschichtet oder verzinkt, Traglast 80 kg
- Schubladen und Ausziehböden pulverbeschichtet, Traglast 15 kg
- Gesamt-Belastbarkeit je Schrank: 500 kg

### Wahlweise

- mit Einlegeböden, Ausziehböden oder Schubladen
- Einlegeböden verzinkt oder gepulvert

### Bestückung Ausstattungselemente

Einlegeböden verzinkt	Einlegeböden gepulvert	Ausziehböden	Schubladen	Art-Nr.
0	0	0	0	32373-100-000
0	4	0	0	32373-100-001
0	3	0	2	32373-100-002
0	2	2	2	32373-100-003
0	3	0	4	32373-100-004
3	0	0	6	32373-100-006
3	0	0	2	32373-100-007
4	0	0	0	32373-100-008

Alle Traglastangaben verstehen sich bei gleichmäßig verteilter Last.



31310-Z10-015



31310-Z10-008

<b>Einzelteile / Zubehör für Flügeltürenschränke 31309, 31310, 31315, 31316 und 32373</b>	<b>Höhe mm</b>	<b>Breite mm</b>	<b>Tiefe mm</b>	<b>Art.-Nr.</b>
Einlegeboden verzinkt für Schrankbreite 640 mm, Schranktiefe 400 mm, inkl. Bodenträgern	30	623	365	31310-Z10-029
Einlegeboden verzinkt für Schrankbreite 640 mm, Schranktiefe 500 mm, inkl. Bodenträgern	30	623	465	31310-Z10-031
Einlegeboden verzinkt für Schrankbreite 1000 mm, Schranktiefe 400 mm, inkl. Bodenträgern	30	983	365	31310-Z10-015
Einlegeboden verzinkt für Schrankbreite 1000 mm, Schranktiefe 500 mm, inkl. Bodenträgern	30	983	465	31310-Z10-017
Einlegeboden verzinkt für Schrankbreite 1000 mm, Schranktiefe 600 mm, inkl. Bodenträger	30	983	565	31310-Z10-019
Einlegeboden verzinkt für Schrankbreite 1200 mm, Schranktiefe 400 mm, inkl. Bodenträgern	30	1183	365	31310-Z10-007
Einlegeboden verzinkt für Schrankbreite 1200 mm, Schranktiefe 500 mm, inkl. Bodenträgern	30	1183	465	31310-Z10-009
Einlegeboden verzinkt für Schrankbreite 1200 mm, Schranktiefe 600 mm, inkl. Bodenträgern	30	1183	565	31310-Z10-011
Einlegeboden verzinkt für Schrankbreite 1500 mm, Schranktiefe 400 mm, inkl. Bodenträgern	30	1483	365	31310-Z10-023
Einlegeboden verzinkt für Schrankbreite 1500 mm, Schranktiefe 500 mm, inkl. Bodenträgern	30	1483	465	31310-Z10-025
Einlegeboden verzinkt für Schrankbreite 1500 mm, Schranktiefe 600 mm, inkl. Bodenträgern	30	1483	565	31310-Z10-027
Einlegeboden gepulvert für Schrankbreite 640 mm, Schranktiefe 400 mm, inkl. Bodenträgern	30	623	365	31310-Z10-030
Einlegeboden gepulvert für Schrankbreite 640 mm, Schranktiefe 500 mm, inkl. Bodenträgern	30	623	465	31310-Z10-032
Einlegeboden gepulvert für Schrankbreite 1000 mm, Schranktiefe 400 mm, inkl. Bodenträgern	30	983	365	31310-Z10-016
Einlegeboden gepulvert für Schrankbreite 1000 mm, Schranktiefe 500 mm, inkl. Bodenträgern	30	983	465	31310-Z10-018
Einlegeboden gepulvert für Schrankbreite 1000 mm, Schranktiefe 600 mm, inkl. Bodenträgern	30	983	565	31310-Z10-020
Einlegeboden gepulvert für Schrankbreite 1200 mm, Schranktiefe 400 mm, inkl. Bodenträgern	30	1183	365	31310-Z10-008
Einlegeboden gepulvert für Schrankbreite 1200 mm, Schranktiefe 500 mm, inkl. Bodenträgern	30	1183	465	31310-Z10-010
Einlegeboden gepulvert für Schrankbreite 1200 mm, Schranktiefe 600 mm, inkl. Bodenträgern	30	1183	565	31310-Z10-012
Einlegeboden gepulvert für Schrankbreite 1500 mm, Schranktiefe 400 mm, inkl. Bodenträgern	30	1483	365	31310-Z10-024
Einlegeboden gepulvert für Schrankbreite 1500 mm, Schranktiefe 500 mm, inkl. Bodenträgern	30	1483	465	31310-Z10-026
Einlegeboden gepulvert für Schrankbreite 1500 mm, Schranktiefe 600 mm, inkl. Bodenträgern	30	1483	565	31310-Z10-028

Thomas Kind GmbH V16 14.03.2024 Änderungen und Irrtümer vorbehalten. Abbildungen ähnlich

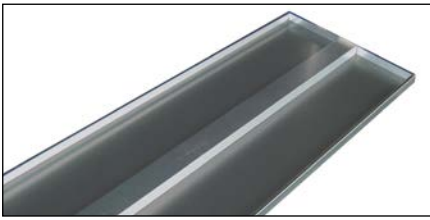

91000-V10-120



31313-Z10-013



31313-Z10-014

Einzelteile / Zubehör für Flügeltürenschränke 31309, 31310, 31315, 31316 und 32373	Höhe mm	Breite mm	Tiefe mm	Art.-Nr.
Bodentragkraft 100 kg (anstatt 80 kg) mittels zusätzlicher unterseitiger Verstärkung, für Schrankbreite 1000 mm mit verzinkten Böden				91000-V10-100
Bodentragkraft 100 kg (anstatt 80 kg) mittels zusätzlicher unterseitiger Verstärkung, für Schrankbreite 1200 mm mit verzinkten Böden				91000-V10-120
Bodentragkraft 100 kg (anstatt 80 kg) mittels zusätzlicher unterseitiger Verstärkung, für Schrankbreite 1000 mm mit gepulverten Böden				91000-V10-101
Bodentragkraft 100 kg (anstatt 80 kg) mittels zusätzlicher unterseitiger Verstärkung, für Schrankbreite 1200 mm mit gepulverten Böden				91000-V10-121
<b>für Flügeltürenschränke 31313</b>				
Einlegeboden verzinkt für linke Schrankseite, Schranktiefe 400 mm, inkl. Bodenträgern	20	640	365	31313-Z10-013
Einlegeboden verzinkt für linke Schrankseite, Schranktiefe 500 mm, inkl. Bodenträgern	20	640	465	31313-Z10-017
Einlegeboden verzinkt für linke Schrankseite, Schranktiefe 600 mm, inkl. Bodenträgern	20	640	565	31313-Z10-021
Einlegeboden verzinkt für rechte Schrankseite, Schranktiefe 400 mm, inkl. Bodenträgern	20	327	365	31313-Z10-015
Einlegeboden verzinkt für rechte Schrankseite, Schranktiefe 500 mm, inkl. Bodenträgern	20	327	465	31313-Z10-019
Einlegeboden verzinkt für rechte Schrankseite, Schranktiefe 600 mm, inkl. Bodenträgern	20	327	565	31313-Z10-023
Einlegeboden gepulvert für linke Schrankseite, Schranktiefe 400 mm, inkl. Bodenträgern	20	640	365	31313-Z10-014
Einlegeboden gepulvert für linke Schrankseite, Schranktiefe 500 mm, inkl. Bodenträgern	20	640	465	31313-Z10-018
Einlegeboden gepulvert für linke Schrankseite, Schranktiefe 600 mm, inkl. Bodenträgern	20	640	565	31313-Z10-022
Einlegeboden gepulvert für rechte Schrankseite, Schranktiefe 400 mm, inkl. Bodenträgern	20	327	365	31313-Z10-016
Einlegeboden gepulvert für rechte Schrankseite, Schranktiefe 500 mm, inkl. Bodenträgern	20	327	465	31313-Z10-020
Einlegeboden gepulvert für rechte Schrankseite, Schranktiefe 600 mm, inkl. Bodenträgern	20	327	565	31313-Z10-024

Thomas Kind GmbH V16 14.03.2024 Änderungen und Irrtümer vorbehalten. Abbildungen ähnlich





31314-Z10-007



31315-Z10-005



31315-Z10-006

Thomas Kind GmbH V16 14.03.2024 Änderungen und Irrtümer vorbehalten. Abbildungen ähnlich

Einzelteile / Zubehör für Flügeltürenschränke 31314	Höhe mm	Breite mm	Tiefe mm	Art.-Nr.
Einlegeboden verzinkt für linke Schrankseite, Schranktiefe 400 mm, inkl. Bodenträgern	20	483	365	31314-Z10-007
Einlegeboden verzinkt für linke Schrankseite, Schranktiefe 500 mm, inkl. Bodenträgern	20	483	465	31314-Z10-009
Einlegeboden verzinkt für linke Schrankseite, Schranktiefe 600 mm, inkl. Bodenträgern	20	483	565	31314-Z10-011
Einlegeboden gepulvert für linke Schrankseite, Schranktiefe 400 mm, inkl. Bodenträgern	20	483	365	31314-Z10-008
Einlegeboden gepulvert für linke Schrankseite, Schranktiefe 500 mm, inkl. Bodenträgern	20	483	465	31314-Z10-010
Einlegeboden gepulvert für linke Schrankseite, Schranktiefe 600 mm, inkl. Bodenträgern	20	483	565	31314-Z10-012
<b>für Flügeltürenschränke 31315</b>				
Hutboden verzinkt mit Kleiderstangenhalter, Kleiderstange und 10 Schiebehaken, für Schranktiefe 500 mm, inkl. Bodenträgern	30	983	465	31315-Z10-005
Hutboden verzinkt mit Kleiderstangenhalter, Kleiderstange und 10 Schiebehaken, für Schranktiefe 600 mm, inkl. Bodenträgern	30	983	565	31315-Z10-007
Hutboden gepulvert mit Kleiderstangenhalter, Kleiderstange und 10 Schiebehaken, für Schranktiefe 500 mm, inkl. Bodenträgern	30	983	465	31315-Z10-006
Hutboden gepulvert mit Kleiderstangenhalter, Kleiderstange und 10 Schiebehaken, für Schranktiefe 600 mm, inkl. Bodenträgern	30	983	565	31315-Z10-008



32370-Z25-001



32370-Z20-001



23375-050-001

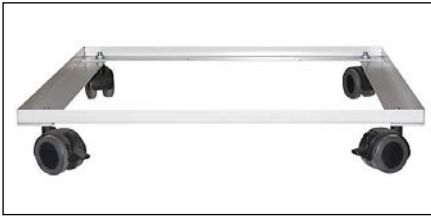

32370-Z46-001



32370-Z45-002



außenliegende Fitschen

Einzelteile / Zubehör für Flügeltürenschränke 32370	Höhe mm	Breite mm	Tiefe mm	Art.-Nr.
Einlegeboden verzinkt, inkl. Bodenträgern	20	482	465	32370-Z10-001
Einlegeboden gepulvert, inkl. Bodenträgern	20	482	465	32370-Z10-002
Ausziehboden gepulvert, inkl. Führungsschienen	20	390	470	32370-Z25-001
Schublade gepulvert, inkl. Führungsschienen	80	390	452	32370-Z20-001
Riffelgummimatte schwarz, 3 mm stark, separat beiliegend	3	500	500	32370-Z45-002
Aufsatzpult, aufklappbarer Deckel, mit Abrollkanten, auch als separates Wandpult einsetzbar	95/270	495	495	23375-050-001
Unterbaurahmen fahrbar	60	500	500	32370-Z46-001
<b>für Flügeltürenschränke 32371 und 32373</b>				
Einlegeboden verzinkt, inkl. Bodenträger	30	982	465	32371-Z10-001
Einlegeboden gepulvert, inkl. Bodenträger	30	982	465	32371-Z10-002
Ausziehboden gepulvert, inkl. Führungsschienen	20	856	470	32371-Z25-001
2 Schubladen gepulvert, inkl. Schubladenboden und Führungsschienen	80	390	452	32371-Z20-001
Riffelgummimatte schwarz, 3 mm stark, separat beiliegend	3	1000	500	32371-Z45-002
<b>für Flügeltürenschränke 32372</b>				
Einlegeboden verzinkt, inkl. Bodenträgern	20	482	465	32370-Z10-001
Einlegeboden gepulvert, inkl. Bodenträgern	20	482	465	32370-Z10-002
Ausziehboden gepulvert, inkl. Führungsschienen	20	390	470	32370-Z25-001
Schublade gepulvert, inkl. Führungsschienen	80	390	452	32370-Z20-001
Riffelgummimatte schwarz, 3 mm stark, separat beiliegend	3	1000	500	32371-Z45-002
<b>für alle Flügeltürenschränke</b>				
Mehrpreis außenliegende Türaufhängung für Flügeltürenschränke mit 2 Türen, Türöffnungswinkel 180°				91000-L60-002
Mehrpreis außenliegende Türaufhängung für Flügeltürenschränke mit 1 Tür, Türöffnungswinkel 180°				91000-L60-049



36362-104-002



36364-147-014



36366-104-005

**Tragkraft bis 1.300 kg  
je Schrank und  
120/200 kg je Fachboden**

- Solide verschweißte Stahlblechkonstruktion mit hochwertiger Pulverbeschichtung
- Gehäusetraglast 1.300 kg  
Schrankabmessungen: (H x T) 1950 x 630 mm
- Schubladen kugelgelagert und mit integrierter Griffleiste, Traglast 60 kg, ca. 85 % ausziehbar
- Einrichtungs-elemente pulverbeschichtet und im Raster von 25 mm höhenverstellbar
- Türöffnungswinkel 180°
- Türen mit Verstärkungstaschen
- Drehgriff mit 3-Punkt-Verriegelung und integriertem Zylinderschloss
- Um ein Kippen bei ausgezogenen Schubladen zu verhindern, ist eine bauseitige Sicherung erforderlich (Material zur Wandbefestigung wird mitgeliefert).

#### Wahlweise

- Schränke ohne Trennwand oder mit Trennwand
- Bodentraglast 120 kg oder – **jetzt NEU – 200 kg**
- Breite 1040 mm oder 1470 mm



36367-147-014



36363-104-007



36365-104-006

ohne Trennwand					Bodentraglast 120 kg	Bodentraglast 200 kg <b>NEU</b>
Breite mm	Inneneinrichtung je Schrank				Art.-Nr.	Art.-Nr.
	Böden	Schubl. 75 mm	Schubl. 125 mm	Schubl. 175 mm		
1040	4	0	0	0	36362-104-001	36365-104-001
1040	3	0	0	3	36362-104-002	36365-104-002
1040	3	0	3	0	36362-104-003	36365-104-003
1040	3	0	3	1	36362-104-004	36365-104-004
1040	3	1	1	1	36362-104-005	36365-104-005
1040	3	3	1	1	36362-104-006	36365-104-006
1040	3	0	0	2	36362-104-007	36365-104-007
1470	4	0	0	0	36364-147-014	36367-147-014

mit Trennwand					Bodentraglast 120 kg	Bodentraglast 200 kg <b>NEU</b>
Breite mm	Inneneinrichtung je Schrank				Art.-Nr.	Art.-Nr.
	Böden	Schubl. 75 mm	Schubl. 125 mm	Schubl. 175 mm		
1040	8	0	0	0	36363-104-001	36366-104-001
1040	6	0	0	6	36363-104-002	36366-104-002
1040	6	0	6	0	36363-104-003	36366-104-003
1040	6	0	6	2	36363-104-004	36366-104-004
1040	6	2	2	2	36363-104-005	36366-104-005
1040	6	6	2	2	36363-104-006	36366-104-006
1040	6	0	0	4	36363-104-007	36366-104-007
1470	8	0	0	0	36364-147-024	36367-147-024

Alle Traglastangaben verstehen sich bei gleichmäßig verteilter Last.

Thomas Kind GmbH V16 14.03.2024 Änderungen und Irrtümer vorbehalten. Abbildungen ähnlich





36362-Z25-001



36363-Z25-001



36362-Z20-001



36362-Z20-002



36362-Z20-003

Einzelteile / Zubehör für Schwerlastschränke	Höhe mm	Breite mm	Tiefe mm	Art.-Nr.
Fachboden für Schrank Mod. 362, ohne Trennwand, Traglast 120 kg	40	968	588	36362-Z25-001
Fachboden für Schrank Mod. 363, mit Trennwand, Traglast 120 kg	40	458	588	36363-Z25-001
Fachboden für Schrank Mod. 364, ohne Trennwand, Traglast 120 kg	40	1398	588	36364-Z25-001
Fachboden für Schrank Mod. 364, mit Trennwand, Traglast 120 kg	40	673	588	36364-Z25-002
Fachboden für Schrank Mod. 365, ohne Trennwand, Traglast 200 kg	40	968	588	36365-Z25-001
Fachboden für Schrank Mod. 366, mit Trennwand, Traglast 200 kg	40	458	588	36366-Z25-001
Fachboden für Schrank Mod. 367, ohne Trennwand, Traglast 200 kg	40	1398	588	36367-Z25-001
Fachboden für Schrank Mod. 367, mit Trennwand, Traglast 200 kg	40	673	588	36367-Z25-002
Schublade 75 mm für Schrank ohne Trennwand	75	925	520	36362-Z20-001
Schublade 125 mm für Schrank ohne Trennwand	125	925	520	36362-Z20-002
Schublade 175 mm für Schrank ohne Trennwand	175	925	520	36362-Z20-003
Schublade 75 mm für Schrank mit Trennwand	75	420	520	36363-Z20-001
Schublade 125 mm für Schrank mit Trennwand	125	420	520	36363-Z20-002
Schublade 175 mm für Schrank mit Trennwand	175	420	520	36363-Z20-003



## SCHRANKBREITE 565 MM



- Schranktiefe 700 mm
- Schubladen mit Vollauszug, Tragkraft 70 kg
- Schubladen mit absoluter Schubladensperre
- Alle Schubladen gemeinsam mit Drehzylinderschloss verschließbar
- Schubladen innen rundum geschlitzt, Schubladenboden gelocht zur Aufnahme des Unterteilungsmaterials, Schubladen komplett in Frontfarbe gepulvert
- Anzahl der Schubladen je Bestückungsvariante gemäß der Tabelle
- Bündig abschließende und beschriftbare Griffleisten
- Lichte Schubladeninnenmaße: Tiefe: 600 mm, Breite 450 mm
- Optionales Schubladeneinteilungsmaterial und Zubehör auf den Seiten 8-10

### Wahlweise:

- 2 Schrankhöhen
- 9 Schubladenhöhen

### Schrankhöhe 830 mm, Einbauhöhe 725 mm

Gesamt	Anzahl Schubladen									Belastbarkeit 70 kg Art.-Nr.
	50 mm	75 mm	100 mm	125 mm	150 mm	175 mm	200 mm	250 mm	300 mm	
5	0	0	2	1	1	0	0	1	0	43465-083-001
6	0	1	1	2	2	0	0	0	0	43465-083-002
6	1	1	2	2	1	0	0	0	0	43465-083-003

### Schrankhöhe 1030 mm, Einbauhöhe 925 mm

Gesamt	Anzahl Schubladen									Belastbarkeit 70 kg Art.-Nr.
	50 mm	75 mm	100 mm	125 mm	150 mm	175 mm	200 mm	250 mm	300 mm	
6	0	1	0	1	2	1	0	1	0	43465-103-001
7	1	0	2	1	2	0	0	1	0	43465-103-002
6	0	1	1	1	1	1	0	0	1	43465-103-003
6	0	0	3	1	2	0	1	0	0	43465-103-004
8	1	0	3	1	3	0	0	0	0	43465-103-005
9	2	0	3	3	1	0	0	0	0	43465-103-006

Alle Traglastangaben verstehen sich bei gleichmäßig verteilter Last.

## SCHRANKBREITE 565 MM ZUR INDIVIDUELLEN KONFIGURATION

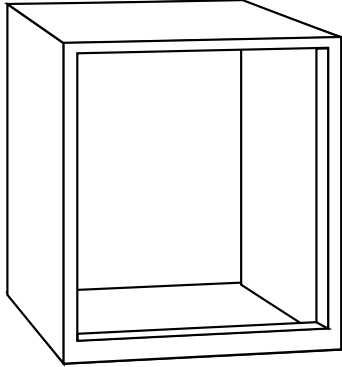

Leergehäuse

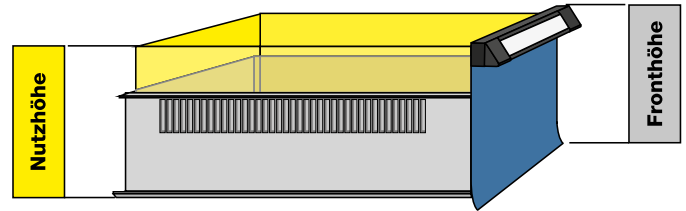

Schublade

### Leergehäuse 565 mm breit, 700 mm tief

Höhe in mm	Einbauhöhe in mm	Artikelnummer
830	725	43465-083-000
1030	925	43465-103-000

Die Fronthöhe der Schubladen muss in Summe mit der Einbauhöhe der Schubladenschrank-Leergehäuse übereinstimmen.

### Schublade f. Schrankbreite 565 mm

Höhe in mm	Nutzhöhe in mm	Belastbarkeit 70 kg Artikelnummer
50	36	43465-Z20-001
75	61	43465-Z20-002
100	86	43465-Z20-003
125	111	43465-Z20-004
150	136	43465-Z20-005
175	161	43465-Z20-006
200	186	43465-Z20-007
250	236	43465-Z20-008
300	286	43465-Z20-009

### Zubehör für Schrankbreite 565 mm

Artikel	Abmessungen HxBxT in mm	Artikelnummer
Sockel	90 x 565 x 670	43465-Z27-001
Abrollrand, 20 mm hoch	20 x 565 x 700	43465-Z41-001
Riffelgummi-Auflage	3 x 565 x 700	43465-Z45-001
Abdeckplatte, anthrazit	16 x 565 x 700	43465-Z40-002
Abdeckplatte, lichtgrau	16 x 565 x 700	43465-Z40-001
Ausziehboden, 70 kg	90 x 450 x 600	43465-Z25-001

## ZUBEHÖR FÜR SCHRANKBREITE 565 MM VORKONFIGURIERTE EINRICHTUNGSVORSCHLÄGE

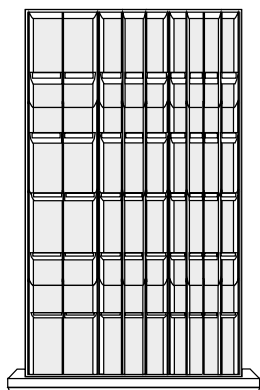

EV 29

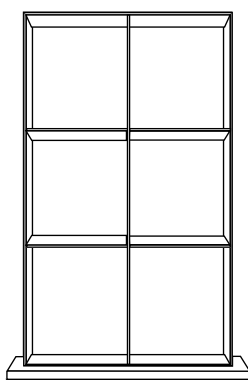

EV 32

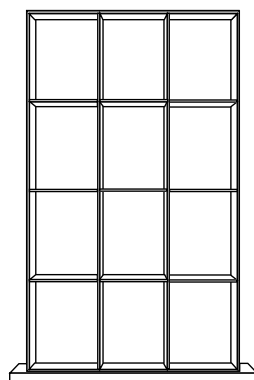

EV 33

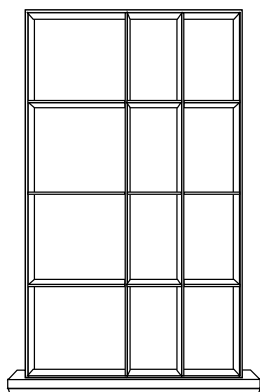

EV 35

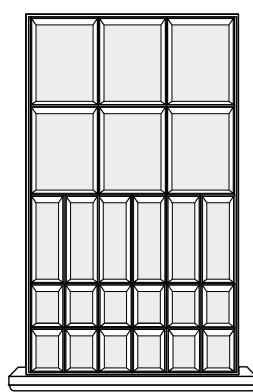

EV 40

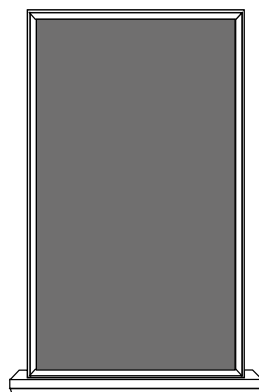

EV 38

Thomas Kind GmbH V16 14.03.2024 Änderungen und Irrtümer vorbehalten. Abbildungen ähnlich

**ZUBEHÖR FÜR SCHRANKBREITE 565 MM**

Einrichtungsvorschläge (gemäß Abbildungen auf Seite 9)	für Schubladenhöhe			
	50 & 75 mm Art.-Nr.	100 & 125 mm Art.-Nr.	150 & 175 mm Art.-Nr.	200 - 300 mm Art.-Nr.
<b>EV 29, Set für 72 Fächer</b>	43465-Z30-129			
4 Muldenplatten mit 4 Mulden inkl.				
20 Muldensteckwänden				
4 Muldenplatten mit 3 Mulden inkl.				
15 Muldensteckwänden				
4 Muldenplatten mit 2 Mulden inkl.				
10 Muldensteckwänden				
2 Ausgleichsstücke 215 mm				
<b>EV 32, Set für 6 Fächer =</b>	43465-Z30-132	43465-Z30-232	43465-Z30-332	43465-Z30-432
1 Fachschiene 600 mm				
4 Fachteiler 225 mm	43465-Z30-133	43465-Z30-233	43465-Z30-333	43465-Z30-433
<b>EV 33, Set für 12 Fächer =</b>				
2 Fachschiene 600 mm				
9 Fachteiler 150 mm	43465-Z30-135	43465-Z30-235	43465-Z30-335	
<b>EV 35, Set für 12 Fächer =</b>				
2 Fachschiene 600 mm				
6 Fachteiler 125 mm	43465-Z30-140	43465-Z30-140		
3 Fachteiler 200 mm				
<b>EV 40, Set für 24 Fächer =</b>				
6 Kunststoffkästen 150 x 150 mm	43465-Z45-002	43465-Z45-002	43465-Z45-002	43465-Z45-002
6 Kunststoffkästen 150 x 75 mm				
12 Kunststoffkästen 75 x 75 mm				
<b>EV 38, Moosgummieinlage, schwarz für Schublade</b>				

## SCHRANKBREITE 715 MM



- Schranktiefe 700 mm
- Schubladen mit Vollauszug, Tragkraft 70 kg oder 200 kg
- Schubladen mit absoluter Schubladensperre
- Alle Schubladen gemeinsam mit Drehzylinderschloss verschließbar
- Schubladen innen rundum geschlitzt, Schubladenboden gelocht zur Aufnahme des Unterteilungsmaterials, Schubladen komplett in Frontfarbe gepulvert
- Anzahl der Schubladen je Bestückungsvariante gemäß der Tabelle
- Bündig abschließende und beschriftbare Griffleisten
- Lichte Schubladeninnenmaße: Tiefe: 600 mm, Breite 600 mm
- Optionales Schubladeneinteilungsmaterial und Zubehör auf den Seiten 12-14

### Wahlweise:

- 3 Schrankhöhen
- 9 Schubladenhöhen
- 2 Schubladenbelastbarkeiten

### Schrankhöhe 830 mm, Einbauhöhe 725 mm

Anzahl Schubladen											Belastbarkeit 70 kg Art.-Nr.	Belastbarkeit 200 kg Art.-Nr.
Ges.	50 mm	75 mm	100 mm	125 mm	150 mm	175 mm	200 mm	250 mm	300 mm			
5	0	0	2	1	1	0	0	1	0		43466-083-001	43466-083-101
6	0	1	1	2	2	0	0	0	0		43466-083-002	43466-083-102
6	0	0	3	1	2	0	0	0	0		43466-083-004	43466-083-104

### Schrankhöhe 1030 mm, Einbauhöhe 925 mm

Anzahl Schubladen											Belastbarkeit 70 kg Art.-Nr.	Belastbarkeit 200 kg Art.-Nr.
Ges.	50 mm	75 mm	100 mm	125 mm	150 mm	175 mm	200 mm	250 mm	300 mm			
5	0	0	1	0	1	1	1	0	1		43466-103-007	43466-103-107
5	0	1	0	1	0	1	0	1	1		43466-103-008	43466-103-108
7	1	0	2	1	2	0	0	1	0		43466-103-002	43466-103-102
6	0	1	1	1	1	1	0	0	1		43466-103-003	43466-103-103
11	5	0	5	0	0	1	0	0	0		43466-103-009	43466-103-109
9	2	0	3	3	1	0	0	0	0		43466-103-006	43466-103-106
10	0	3	7	0	0	0	0	0	0		43466-103-010	43466-103-110

### Schrankhöhe 1530 mm, Einbauhöhe 1425 mm

Anzahl Schubladen											Belastbarkeit 70 kg Art.-Nr.	Belastbarkeit 200 kg Art.-Nr.
Ges.	50 mm	75 mm	100 mm	125 mm	150 mm	175 mm	200 mm	250 mm	300 mm			
12	3	0	2	3	3	0	0	1	0		43466-153-001	43466-153-001

Alle Traglastangaben verstehen sich bei gleichmäßig verteilter Last.



## SCHRANKBREITE 715 MM ZUR INDIVIDUELLEN KONFIGURATION

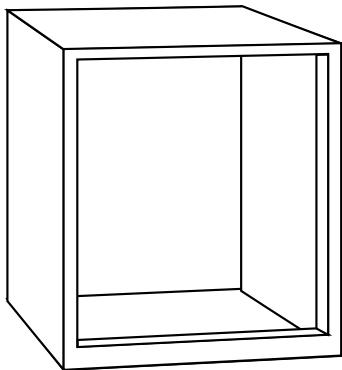

Leergehäuse

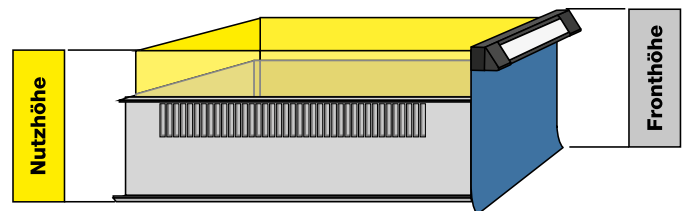

Schublade

Leergehäuse 715 mm breit, 700 mm tief		
Höhe in mm	Einbauhöhe in mm	Artikelnummer
830	725	43466-083-000
1030	925	43466-103-000
1530	1425	43466-153-000

Die Fronthöhe der Schubladen muss in Summe mit der Einbauhöhe der Schubladenschränk-Leergehäuse übereinstimmen.

Schubladen für Schrankbreite 715 mm			
Höhe in mm	Nutzhöhe in mm	Belastbarkeit 70 kg Artikelnummer	Belastbarkeit 200 kg Artikelnummer
50	36	43466-Z20-001	
75	61	43466-Z20-002	
100	86	43466-Z20-003	43466-Z20-103
125	111	43466-Z20-004	43466-Z20-104
150	136	43466-Z20-005	43466-Z20-105
175	161	43466-Z20-006	43466-Z20-106
200	186	43466-Z20-007	43466-Z20-107
250	236	43466-Z20-008	43466-Z20-108
300	286	43466-Z20-009	43466-Z20-109

Zubehör für Schrankbreite 715 mm		
Artikel	Abmessungen HxBxT in mm	Artikelnummer
Sockel	90 x 715 x 670	43466-Z27-001
Zweiweg-Hubwagensockel	100 x 715 x 670	43466-Z27-002
Blende für Hubwagensockel	100 x 715	43466-Z27-003
Abrollrand, 20 mm hoch	20 x 715 x 700	43466-Z41-001
Riffelgummi-Auflage	3 x 715 x 700	43466-Z45-001
Abdeckplatte, anthrazit	16 x 715 x 700	43466-Z40-002
Abdeckplatte, lichtgrau	16 x 715 x 700	43466-Z40-001
Ausziehboden, 70 kg	90 x 600 x 600	43466-Z25-001

## ZUBEHÖR FÜR SCHRANKBREITE 715 MM VORKONFIGURIERTE EINRICHTUNGSVORSCHLÄGE

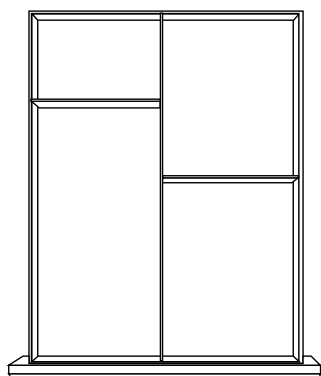

EV 49

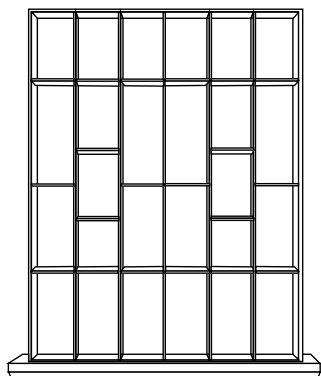

EV 50

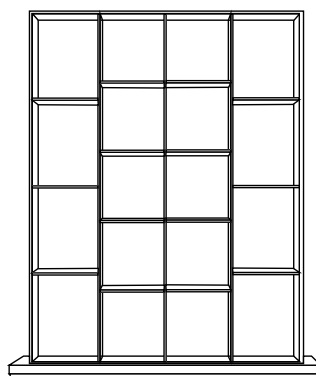

EV 51

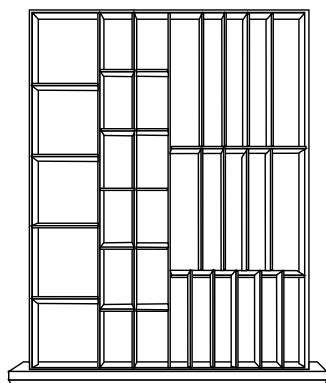

EV 53

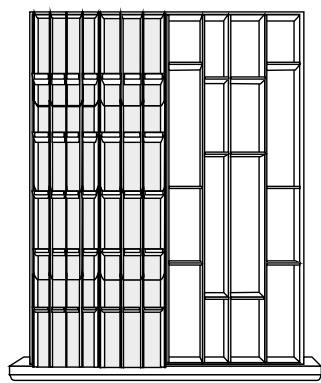

EV 55

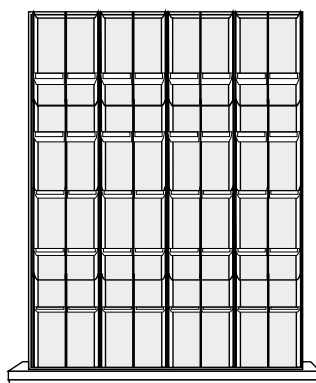

EV 56

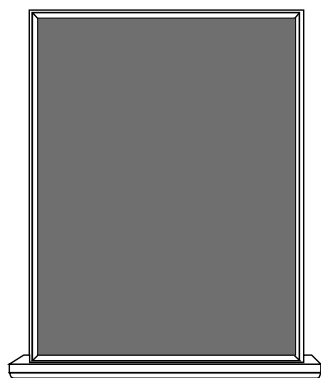

EV 61

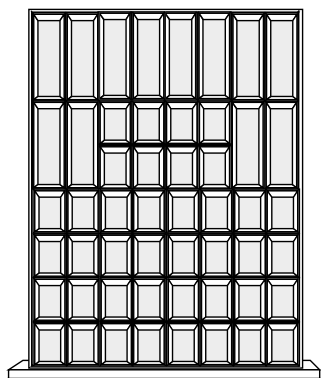

EV 63

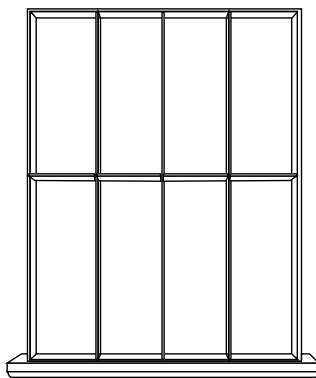

EV 79



EV 64



EV 80

Thomas Kind GmbH V16 14.03.2024 Änderungen und Irrtümer vorbehalten. Abbildungen ähnlich

## ZUBEHÖR FÜR SCHRANKBREITE 715 MM

Einrichtungsvorschläge (gemäß Abbildungen auf Seite 13)	für Schubladenhöhe			
	50 & 75 mm Art.-Nr.	100 & 125 mm Art.-Nr.	150 & 175 mm Art.-Nr.	200 - 300 mm Art.-Nr.
<b>EV 49, Set für 4 Fächer =</b>				
1 Fachschiene 600 mm	43466-Z30-149	43466-Z30-249	43466-Z30-349	43466-Z30-149
2 Fachteiler 300 mm				
<b>EV 50, Set für 26 Fächer =</b>				
5 Fachschiene 600 mm	43466-Z30-150	43466-Z30-250	43466-Z30-350	
20 Fachteiler 100 mm				
<b>EV 51, Set für 18 Fächer</b>				
3 Fachschiene 600 mm	43466-Z30-151	43466-Z30-251	43466-Z30-351	43466-Z30-451
14 Fachteiler 150 mm				
<b>EV 53, Set für 33 Fächer</b>				
3 Fachschiene 600 mm	43466-Z30-153	43466-Z30-253	43466-Z30-353	
2 Fachteiler 300 mm				
8 Fachteiler 225 mm				
9 Fachteiler 150 mm				
10 Fachteiler 75 mm				
<b>EV 55, Set für 58 Fächer</b>				
4 Muldenplatten mit 3 Mulden	43466-Z30-155			
20 Muldensteckwände 46 mm				
4 Muldenplatten mit 4 Mulden				
20 Muldensteckwände 34 mm				
2 Ausgleichsstücke 150 mm				
4 Fachschiene 600 mm				
3 Fachteiler 100 mm				
6 Fachteiler 75 mm				
3 Fachteiler 50 mm				
<b>EV 56, Set für 48 Fächer</b>				
16 Muldenplatten mit 2 Mulden	43466-Z30-156			
40 Muldensteckwände 70 mm				
2 Ausgleichsstücke 225 mm				
1 Ausgleichsstück 150 mm				
<b>EV 63, Set für 52 Fächer</b>				
12 Kunststoffkästen 150 x 75 mm	43466-Z30-163	43466-Z30-263		
40 Kunststoffkästen 75 x 75 mm				
<b>EV 64, Set für 28 Fächer</b>				
8 Kunststoffkästen 150 x 150 mm	43466-Z30-164	43466-Z30-264		
12 Kunststoffkästen 150 x 75 mm				
8 Kunststoffkästen 75 x 75 mm				
<b>EV 79, Set für 8 Fächer</b>				
3 Fachschiene 600 mm	43466-Z30-179	43466-Z30-279	43466-Z30-379	43466-Z30-479
4 Fachteiler 150 mm				
<b>EV 80, Set für 36 Fächer</b>				
4 Kunststoffkästen 150 x 150 mm	43466-Z30-180	43466-Z30-280		
16 Kästen 150 x 75 mm				
16 Kästen 75 x 75 mm				
<b>EV 61, Moosgummieinlage für Schublade</b>	43466-Z45-002	43466-Z45-002	43466-Z45-002	43466-Z45-002

## SCHRANKBREITE 1015 MM



- Schranktiefe 700 mm
- Schubladen mit Vollauszug, Tragkraft 70 kg oder 200 kg
- Schubladen mit absoluter Schubladensperre
- Alle Schubladen gemeinsam mit Drehzylinderschloss verschließbar
- Schubladen innen rundum geschlitzt, Schubladenboden gelocht zur Aufnahme des Unterteilungsmaterials, Schubladen komplett in Frontfarbe gepulvert
- Anzahl der Schubladen je Bestückungsvariante gemäß der Tabelle
- Bündig abschließende und beschriftbare Griffleisten
- Lichte Schubladeninnenmaße: Tiefe: 600 mm, Breite 900 mm
- Optionales Schubladeneinteilungsmaterial und Zubehör auf den Seiten 16-18

### Wahlweise:

- 3 Schrankhöhen
- 9 Schubladenhöhen
- 2 Schubladenbelastbarkeiten

### Schrankhöhe 830 mm, Einbauhöhe 725 mm

Anzahl Schubladen										Belastbarkeit 70 kg Art.-Nr.	Belastbarkeit 200 kg Art.-Nr.
Ges.	50 mm	75 mm	100 mm	125 mm	150 mm	175 mm	200 mm	250 mm	300 mm		
5	0	0	2	1	1	0	0	1	0	43467-083-001	43467-083-101
6	0	1	1	2	2	0	0	0	0	43467-083-002	43467-083-102

### Schrankhöhe 1030 mm, Einbauhöhe 925 mm

Anzahl Schubladen										Belastbarkeit 70 kg Art.-Nr.	Belastbarkeit 200 kg Art.-Nr.
Ges.	50 mm	75 mm	100 mm	125 mm	150 mm	175 mm	200 mm	250 mm	300 mm		
5	0	0	0	1	2	1	0	0	1	43467-103-011	43467-103-111
6	0	1	1	1	1	1	0	0	1	43467-103-003	43467-103-103
5	1	0	2	1	2	0	0	1	0	43467-103-002	43467-103-102
9	2	0	3	3	1	0	0	0	0	43467-103-006	43467-103-106

### Schrankhöhe 1530 mm, Einbauhöhe 1425 mm

Anzahl Schubladen										Belastbarkeit 70 kg Art.-Nr.	Belastbarkeit 200 kg Art.-Nr.
Ges.	50 mm	75 mm	100 mm	125 mm	150 mm	175 mm	200 mm	250 mm	300 mm		
12	2	0	3	2	4	1	0	0	0	43467-153-002	43467-153-102

Alle Traglastangaben verstehen sich bei gleichmäßig verteilter Last.

## SCHRANKBREITE 1015 MM ZUR INDIVIDUELLEN KONFIGURATION

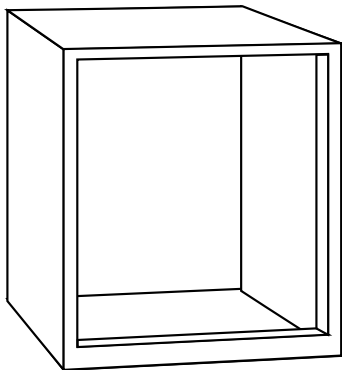

Leergehäuse

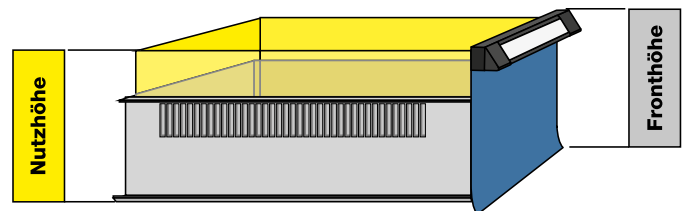

Schublade

Leergehäuse 1015 mm breit, 700 mm tief		
Höhe in mm	Einbauhöhe in mm	Artikelnummer
830	725	43467-083-000
1030	925	43467-103-000
1530	1425	43467-153-000

Die Fronthöhe der Schubladen muss in Summe mit der Einbauhöhe der Schubladenschrank-Leergehäuse übereinstimmen.

Schubladen für Schrankbreite 1015 mm			
Höhe in mm	Nutzhöhe in mm	Belastbarkeit 70 kg Artikelnummer	Belastbarkeit 200 kg Artikelnummer
50	36	43467-Z20-001	
75	61	43467-Z20-002	
100	86	43467-Z20-003	43467-Z20-103
125	111	43467-Z20-004	43467-Z20-104
150	136	43467-Z20-005	43467-Z20-105
175	161	43467-Z20-006	43467-Z20-106
200	186	43467-Z20-007	43467-Z20-107
250	236	43467-Z20-008	43467-Z20-108
300	286	43467-Z20-009	43467-Z20-109

Zubehör für Schrankbreite 1015 mm		
Artikel	Abmessungen HxBxT in mm	Artikelnummer
Sockel	90 x 1015 x 670	43467-Z27-001
Zweiweg-Hubwagensockel	100 x 1015 x 670	43467-Z27-002
Blende für Hubwagensockel	100 x 1015	43467-Z27-003
Abrollrand, 20 mm hoch	20 x 1015 x 700	43467-Z41-001
Riffelgummi-Auflage	3 x 1015 x 700	43467-Z45-001
Abdeckplatte, anthrazit	16 x 1015 x 700	43467-Z40-002
Abdeckplatte, lichtgrau	16 x 1015 x 700	43467-Z40-001
Ausziehboden, 70 kg	90 x 900 x 600	43467-Z25-001



## ZUBEHÖR FÜR SCHRANKBREITE 1015 MM VORKONFIGURIERTE EINRICHTUNGSVORSCHLÄGE

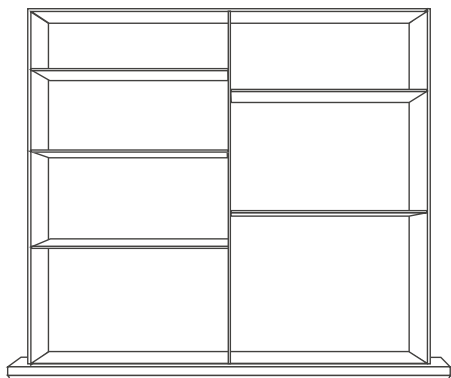

EV 66

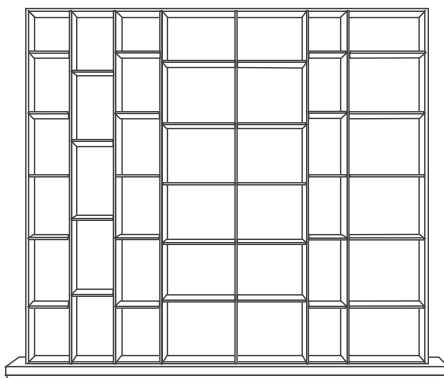

EV 67

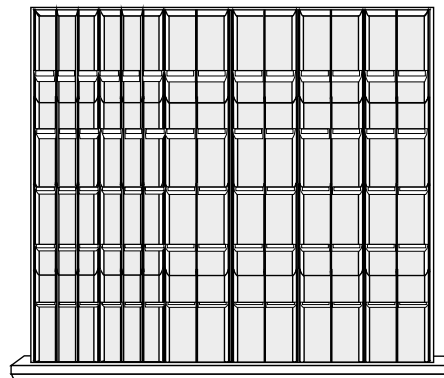

EV 70

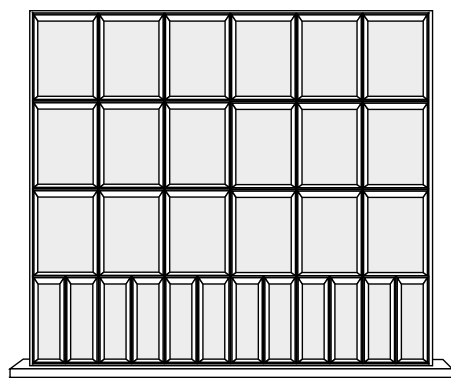

EV 73

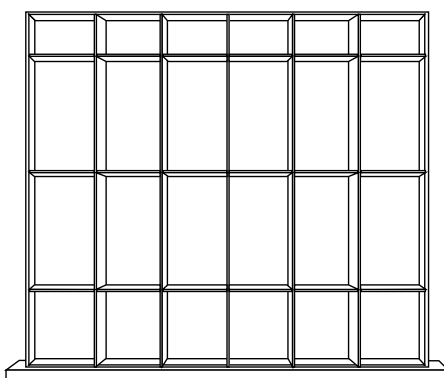

EV 75

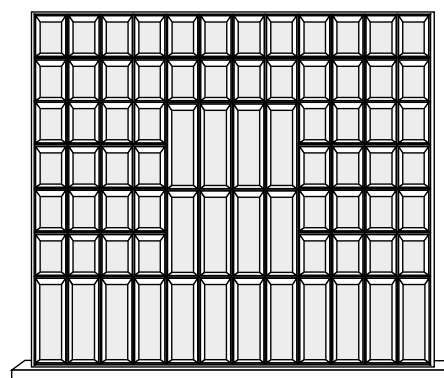

EV 77



EV 74

Thomas Kind GmbH V16 14.03.2024 Änderungen und Irrtümer vorbehalten. Abbildungen ähnlich

## ZUBEHÖR FÜR SCHRANKBREITE 1015 MM

Einrichtungsvorschläge (gemäß Abbildungen auf Seite 17)	für Schubladenhöhe			
	50 & 75 mm Art.-Nr.	100 & 125 mm Art.-Nr.	150 & 175 mm Art.-Nr.	200 - 300 mm Art.-Nr.
<b>EV 66, Set für 7 Fächer</b>				
1 Fachschiene 600 mm	43467-Z30-166	43467-Z30-266	43467-Z30-366	43467-Z30-466
5 Fachteiler 450 mm				
<b>EV 67, Set für 41 Fächer</b>				
6 Fachschiene 600 mm				
5 Fachteiler 225 mm	43467-Z30-167	43467-Z30-267	43467-Z30-367	
10 Fachteiler 150 mm				
14 Fachteiler 100 mm				
5 Fachteiler 75 mm				
<b>EV 70, Set für 84 Fächer</b>				
8 Muldenplatten mit 3 Mulden und				
30 Muldensteckwände 46 mm				
16 Muldenplatten mit 2 Mulden und	43467-Z30-170			
50 Muldensteckwände 70 mm				
1 Fachschiene 600 mm				
4 Ausgleichsstücke 225 mm				
<b>EV 73, Set für 30 Fächer</b>				
1 Fachschiene 600 mm	43467-Z30-173	43467-Z30-273		
18 Kästen 150 x 150 mm				
12 Kästen 150 x 75 mm				
<b>EV 75, Set für 24 Fächer</b>				
5 Fachschiene 600 mm	43467-Z30-175	43467-Z30-275	43467-Z30-375	43467-Z30-475
18 Fachteiler 150 mm				
<b>EV 77, Set für 76 Fächer</b>				
1 Fachschiene 600 mm	43467-Z30-177	43467-Z30-277	43467-Z30-377	43467-Z30-477
20 Kästen 150 x 75 mm				
56 Kästen 75 x 75 mm				
<b>EV 74, Moosgummieinlage, schwarz für Schublade</b>	43467-Z45-002	43467-Z45-002	43467-Z45-002	43467-Z45-002

## ZUBEHÖR ZUR INDIVIDUELLEN KONFIGURATION

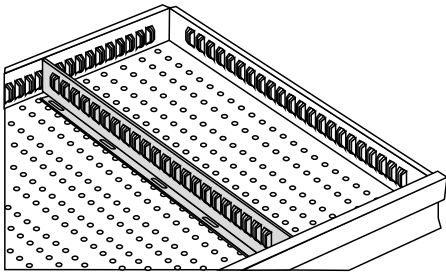

Fachschiene

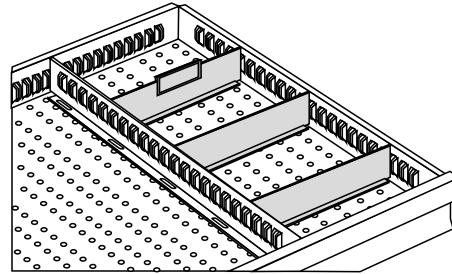

Fachteiler

### Einzelteile / Zubehör für Schubladenschränke PREMIUM

	Breite	für Schubladenhöhe			
		50 & 75 mm lichte Höhe 32 mm Art.-Nr.	100 & 125 mm lichte Höhe 60 mm Art.-Nr.	150 & 175 mm lichte Höhe 120 mm Art.-Nr.	200- 300 mm lichte Höhe 180 mm Art.-Nr.
<b>Fachschienen zur Unterteilung in Tiefenrichtung, verzinkt</b>	150	43465-Z30-101	43465-Z30-201	43465-Z30-301	43465-Z30-401
	300	43465-Z30-102	43465-Z30-202	43465-Z30-302	43465-Z30-402
	450	43465-Z30-103	43465-Z30-203	43465-Z30-303	43465-Z30-403
	600	43465-Z30-104	43465-Z30-204	43465-Z30-304	43465-Z30-404

### Einzelteile / Zubehör für Schubladenschränke PREMIUM

	Breite	für Schubladenhöhe			
		50 & 75 mm lichte Höhe 32 mm Art.-Nr.	100 & 125 mm lichte Höhe 60 mm Art.-Nr.	150 & 175 mm lichte Höhe 120 mm Art.-Nr.	200- 300 mm lichte Höhe 180 mm Art.-Nr.
<b>Fachteiler zur Unterteilung in Breitenrichtung, verzinkt</b>	50	43465-Z35-101	43465-Z35-201		
	75	43465-Z35-102	43465-Z35-202	43465-Z35-302	
	100	43465-Z35-103	43465-Z35-203	43465-Z35-303	
	125	43465-Z35-104	43465-Z35-204	43465-Z35-304	
	150	43465-Z35-105	43465-Z35-205	43465-Z35-305	43465-Z35-405
	200	43465-Z35-106	43465-Z35-206	43465-Z35-306	43465-Z35-406
	225	43465-Z35-107	43465-Z35-207	43465-Z35-307	43465-Z35-407
	300	43465-Z35-108	43465-Z35-208	43465-Z35-308	43465-Z35-408
	450	43465-Z35-109	43465-Z35-209	43465-Z35-309	43465-Z35-409
	600	43465-Z35-110	43465-Z35-210	43465-Z35-310	43465-Z35-410
	900	43465-Z35-111	43465-Z35-211		

Piktogramme ähnlich.

Thomas Kind GmbH V16 14.03.2024 Änderungen und Irrtümer vorbehalten. Abbildungen ähnlich

## ZUBEHÖR ZUR INDIVIDUELLEN KONFIGURATION

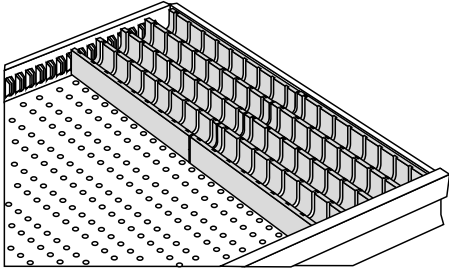

Muldenplatten

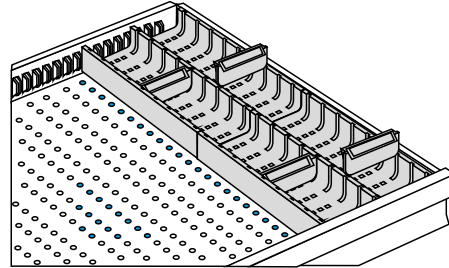

Muldensteckwände

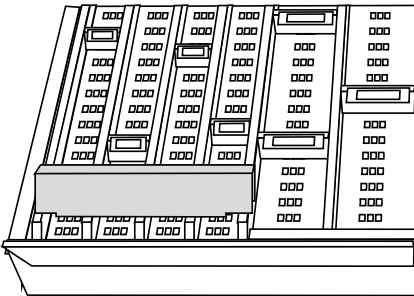

Ausgleichsstücke

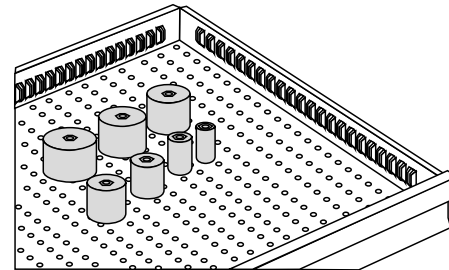

Aufnahmhülsen

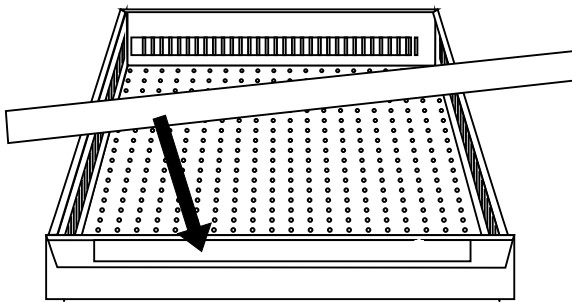

Schubladengriffe

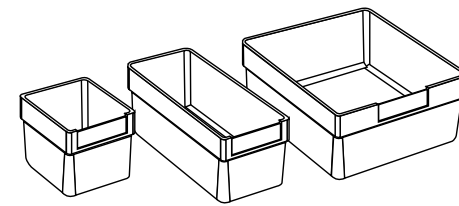

Kleinteilekästen

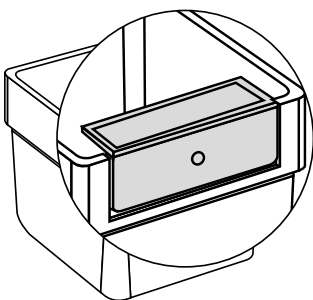

Etikettenschilder

Piktogramme ähnlich.

## ZUBEHÖR ZUR INDIVIDUELLEN KONFIGURATION

Einzelteile / Zubehör für Schubladenschränke PREMIUM	Art.-Nr.
<b>Muldenplatten</b> aus rotem Polystyrol BxTxH: 150 x 150 x 30 mm	
2 Mulden á 70 mm breit, Nutzbreite 67 mm	43465-Z37-001
3 Mulden á 46 mm breit, Nutzbreite 42 mm	43465-Z37-002
2 Mulden á 34 mm breit, Nutzbreite 30 mm	43465-Z37-003
<b>Muldensteckwände</b> aus rotem Polystyrol mit Beschriftungsfeld, Abdeckung und Etikett aus rotem Polystyrol mit zus. Barcodefeld	
ohne Barcodefeld für Mulde 34 mm breit	43465-Z37-021
ohne Barcodefeld für Mulde 46 mm breit	43465-Z37-022
ohne Barcodefeld für Mulde 70 mm breit	43465-Z37-023
mit Barcodefeld für Mulde 46 mm breit	43465-Z37-032
mit Barcodefeld für Mulde 70 mm breit	43465-Z37-033
<b>Ausgleichsstücke</b> für Muldenplatten als vorderer Ausgleich und zur Beschriftung	
Breite 100 mm, Höhe 40 mm	43465-Z37-011
Breite 150 mm, Höhe 40 mm	43465-Z37-012
<b>Kleinteillagerkästen</b> Kunststoff, rot	
Höhe 35 mm, Breite 75 mm, Tiefe 75 mm	43465-Z36-R01
Höhe 35 mm, Breite 150 mm, Tiefe 75 mm	43465-Z36-R02
Höhe 35 mm, Breite 150 mm, Tiefe 150 mm	43465-Z36-R03
Höhe 65 mm, Breite 75 mm, Tiefe 75 mm	43465-Z36-R04
Höhe 65 mm, Breite 150 mm, Tiefe 75 mm	43465-Z36-R05
Höhe 65 mm, Breite 150 mm, Tiefe 150 mm	43465-Z36-R06
<b>Etikettenschild für Kleinteillagerkästen</b> aus Polystyrol inkl. Papierstreifen	43465-Z36-R10
<b>Aufnahmehülsen</b> aus Kunststoff mit eingepresster M3- Schraube inkl. Mutter M3, Höhe 26 mm	
Ø 12,6 mm	43465-Z34-001
Ø 15,6 mm	43465-Z34-002
Ø 21,4 mm	43465-Z34-003
Ø 26,4 mm	43465-Z34-004
Ø 31,5 mm	43465-Z34-005
Ø 39,4 mm	43465-Z34-006
Ø 49,2 mm	43465-Z34-007
<b>Griffleiste</b> inkl. Endkappen und Beschriftungsstreifen	
Breite 565 mm	43465-Z91-001
Breite 715 mm	43466-Z91-001
Breite 1015 mm	43467-Z91-001





43461-076-103  
 + Untergestell niedrig  
 + Abdeckplatte

- Stabile, verschweißte Stahlblechkonstruktion
- Umweltschonende Pulverbeschichtung
- KIND Zentralverschluss, mittig
- Drehzylinderschloss, 2 Schlüssel
- Das Aufrollen von Unterlagen wird zuverlässig durch eine hinten übergreifende Schubladenabkantung verhindert. Klappbare Niederhaltebügel bei 66 mm hohen Schubladen unterstützen dies vorderseitig.

- Auszug über hochwertige Teleskopschienen:  
 A1 Schubladen mit Vollauszug 100 %  
 A0 Schubladen mit Teilauszug 80 % oder Vollauszug 100 %
- Schubladenbelastbarkeit 40 kg
- Schubladen unterteilbar von A0 bzw. A1 durch steckbare Fachteiler
- Geräuscharmer Lauf und Endselbsteinzug
- Schubladen mit Aluminiumgriff, Ausführung in matt nickel galvanisiert
- Absolute Schubladensperre für maximale Sicherheit

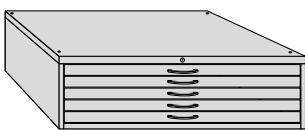

5 Schubladen, 66 mm hoch, mit Niederhaltebügel

Auszug	Breite mm	Tiefe mm	Höhe mm	Ge-wicht	Art.-Nr.
100 %	1100	765	420	98 kg	43461-042-101

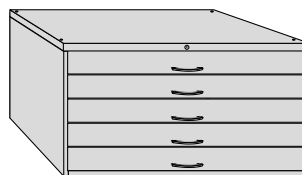

5 Schubladen, 134 mm hoch

Auszug	Breite mm	Tiefe mm	Höhe mm	Ge-wicht	Art.-Nr.
100 %	1100	765	760	111 kg	43461-076-103

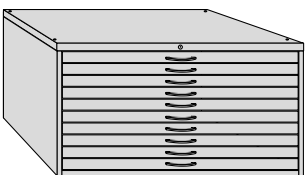

10 Schubladen, 66 mm hoch, mit Niederhaltebügel

Auszug	Breite mm	Tiefe mm	Höhe mm	Ge-wicht	Art.-Nr.
100 %	1100	765	760	173 kg	43461-076-102

### Schubladeninnenmaße DIN A1

Schublade mm	Breite mm	Tiefe mm	Nutzhöhe mm
66	1005	710	55
134	1005	710	120



43460-076-002

+ Sockel

+ Abdeckplatte



5 Schubladen, 66 mm hoch,  
mit Niederhaltebügel

Auszug	Breite mm	Tiefe mm	Höhe mm	Ge- wicht	Art.-Nr.
80 %	1350	960	420	134 kg	43460-042-001
100 %	1350	960	420	146 kg	43460-042-101

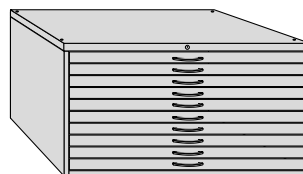

10 Schubladen, 66 mm hoch,  
mit Niederhaltebügel

Auszug	Breite mm	Tiefe mm	Höhe mm	Ge- wicht	Art.-Nr.
80 %	1350	960	760	223 kg	43460-076-002
100 %	1350	960	760	235 kg	43460-076-102

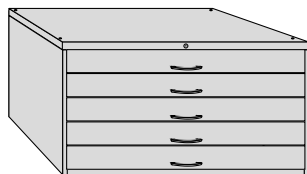

5 Schubladen,  
134 mm hoch

Auszug	Breite mm	Tiefe mm	Höhe mm	Ge- wicht	Art.-Nr.
80 %	1350	960	760	146 kg	43460-076-003

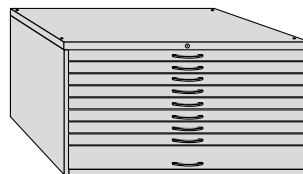

8 Schubladen, 66 mm hoch,  
mit Niederhaltebügel  
1 Schublade, 134 mm hoch

Auszug	Breite mm	Tiefe mm	Höhe mm	Ge- wicht	Art.-Nr.
80 %	1350	960	760	192 kg	43460-076-004

### Schubladeninnenmaße DIN A0

Schublade mm	Breite mm	Tiefe mm	Nutzhöhe mm
66	1255	905	55
134	1255	905	120



43461-076-103 + Untergestell niedrig + Abdeckplatte



43461-042-101  
+ Untergestell hoch + Abdeckplatte

### Stahlblechsockel

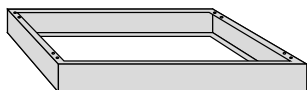

DIN	Breite mm	Tiefe mm	Höhe mm	Gewicht	Art.-Nr.
A1	1100	750	100	8,5 kg	43461-Z27-001
A0	1350	945	100	10,3 kg	43460-Z27-001



43460-076-102 + Sockel

### Vierkantuntergestell niedrig



DIN	Breite mm	Tiefe mm	Höhe mm	Gewicht	Art.-Nr.
A1	1100	750	150	6 kg	43461-E42-001
A0	1350	945	150	7 kg	43460-E42-001

### Vierkantuntergestell hoch

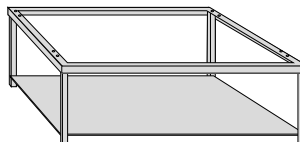

DIN	Breite mm	Tiefe mm	Höhe mm	Gewicht	Art.-Nr.
A1	1100	750	445	16,5 kg	43461-E45-001
A0	1350	945	445	22,2 kg	43460-E45-001

### Abdeckplatten



Farbe	DIN	Breite mm	Tiefe mm	Höhe mm	Art.-Nr.
lichtgrau	A1	1100	765	19	43461-Z40-001
lichtgrau	A0	1350	960	19	43460-Z40-001
silbergrau	A1	1100	765	19	43461-Z40-002
silbergrau	A0	1350	960	19	43460-Z40-002

Thomas Kind GmbH V16 14.03.2024 Änderungen und Irrtümer vorbehalten. Abbildungen ähnlich



43460-076-002 + Sockel

### Etikettenrahmen, selbstklebend



einzel

Breite mm	Höhe mm	Art.-Nr.
135	50	43460-Z91-001

### Tiefenfachteiler



einzel

Breite mm	Höhe mm	Art.-Nr.
50	48	43460-Z35-001

### Breitenfachteiler



einzel

Breite mm	Höhe mm	Art.-Nr.
50	48	43460-Z35-002

### Fachunterteilungen für Schubladen DIN A1 und DIN A0

Schubladen	DIN A1			DIN A0			
	Einteilung	Einteilung	Einteilung	Einteilung	Einteilung	Einteilung	Einteilung
Anzahl Fächer	2x DIN A2	4x DIN A3	8x DIN A4	2x DIN A1	4x DIN A2	8x DIN A3	16x DIN A4
Breitenfachteiler	0	8	8	0	8	8	24
Tiefenfachteiler	4	4	12	6	6	18	18
Artikelnummer	43461-Z30-022	43461-Z30-043	43461-Z30-084	43460-Z30-021	43460-Z30-042	43460-Z30-083	43460-Z30-164

Thomas Kind GmbH V16 14.03.2024 Änderungen und Irrtümer vorbehalten. Abbildungen ähnlich



47473-100-603



47473-100-604

- Solide verschweißte Stahlblechkonstruktion mit hochwertiger Pulverbeschichtung
- Lochwandauszüge mit Teleskopschienen und Einzelauszugssperre
- Gehäusetraglast: 800 kg
- Traglast je Lochwandauszug: 200 kg, 100 % ausziehbar
- Traglast je feuerverzinktem Einlegeboden: 80 kg
- Traglast je pulverbeschichteter Schublade: 50 kg, ca. 85 % ausziehbar
- Schrankabmessungen: (H x B x T) 1950 x 1000 x 600 mm
- Abmessungen Lochwandauszug: (H x T) 1630 x 546 mm
- Lochung: 10 x 10 mm, Lochabstand 38 mm
- Nutzfläche je Lochwandauszug: 1,80 qm
- Lichte Breite zwischen zwei Lochwänden bei komplett geöffneten Türen:  
Bei 2 Auszügen 110 mm, bei 3 Auszügen 205 mm, bei 4 Auszügen 140 mm
- Türöffnungswinkel 180°
- Türen mit Verstärkungstaschen
- Drehgriff mit 3-Punkt-Verriegelung und integriertem Zylinderschloss
- Um ein Kippen bei ausgezogenen Schubladen zu verhindern, ist eine bauseitige Sicherung erforderlich (Material zur Wandbefestigung wird mitgeliefert).

**Tragkraft  
800 kg je Schrank  
200 kg je Lochwandauszug**





47474-100-601



47474-100-602

### Wahlweise

- Schränke ohne Trennwand: mit 3 oder 4 doppelseitig nutzbaren Lochwandauszügen
- Schränke mit Trennwand: mit 2 doppelseitig nutzbaren Lochwandauszügen sowie zusätzlichen Einlegeböden / Schubladen

Inneneinrichtung je Schrank					Art.-Nr.
Mittel-trennwand	Lochwand-Auszüge	Einlegeböden	Schublade 100 mm	Schublade 200 mm	
0	3	0	0	0	47473-100-603
0	4	0	0	0	47473-100-604
1	2	3	0	0	47474-100-601
1	2	3	1	1	47474-100-602

Alle Traglastangaben verstehen sich bei gleichmäßig verteilter Last.



47474-Z10-001



47474-Z10-002



47474-Z10-003

Thomas Kind GmbH V16 14.03.2024 Änderungen und Irrtümer vorbehalten. Abbildungen ähnlich

Einzelteile / Zubehör für Vertikalauszugschränke	Höhe mm	Breite mm	Tiefe mm	Art.-Nr.
Einlegeboden verzinkt, inkl. Auflegewinkeln	30	426	550	47474-Z10-001
Schublade 100 mm	100	425	545	47474-Z20-001
Schublade 200 mm	200	425	545	47474-Z20-002



30300-100-500



30301-100-490



30302-100-400

- Solide verschweißte Stahlblechkonstruktion mit hochwertiger Pulverbeschichtung
- Gehäusetraglast Schränke ohne Trennwand: 500 kg
- Gehäusetraglast Schränke mit Trennwand: 600 kg oder **– jetzt NEU – 1.000 kg**
- 27 Schrankabmessungen (3 Höhen, 3 Breiten, 3 Tiefen)
- Traglast je Einlegeboden: 80 kg
- Böden im Raster 17 mm höhenverstellbar
- Türen mit Verstärkungstaschen, kugelgelagerten Spezialrollen und Drehdruckzylinderschloss

### Wahlweise

- Schränke mit Vollblechtüren oder mit Sichtfenstertüren
- Böden verzinkt oder gepulvert

Höhe mm	Breite mm	Tiefe mm	Anzahl Böden	ohne Trennwand, Gehäusetraglast 500 kg			
				mit Vollblechtüren		mit Sichtfenstertüren	
				Böden verzinkt Art.-Nr.	Böden gepulvert Art.-Nr.	Böden verzinkt Art.-Nr.	Böden gepulvert Art.-Nr.
1000	1000	400	2	30300-100-400	30300-100-401	30300-100-490	30300-100-491
1000	1000	500	2	30300-100-500	30300-100-501	30300-100-590	30300-100-591
1000	1000	600	2	30300-100-600	30300-100-601	30300-100-690	30300-100-691
1200	1000	400	2	30301-100-400	30301-100-401	30301-100-490	30301-100-491
1200	1000	500	2	30301-100-500	30301-100-501	30301-100-590	30301-100-591
1200	1000	600	2	30301-100-600	30301-100-601	30301-100-690	30301-100-691
1950	1000	400	4	30302-100-400	30302-100-401	30302-100-490	30302-100-491
1950	1000	500	4	30302-100-500	30302-100-501	30302-100-590	30302-100-591
1950	1000	600	4	30302-100-600	30302-100-601	30302-100-690	30302-100-691

Alle Traglastangaben verstehen sich bei gleichmäßig verteilter Last.



30300-200-600



30302-150-690

Thomas Kind GmbH V16 14.03.2024 Änderungen und Irrtümer vorbehalten. Abbildungen ähnlich

Höhe mm	Breite mm	Tiefe mm	Anzahl Böden	mit Trennwand, Gehäusetraglast 600 kg			
				mit Vollblechtüren		mit Sichtfenstertüren	
				Böden verzinkt Art.-Nr.	Böden gepulvert Art.-Nr.	Böden verzinkt Art.-Nr.	Böden gepulvert Art.-Nr.
1000	1500	400	4	30300-150-400	30300-150-401	30300-150-490	30300-150-491
1000	1500	500	4	30300-150-500	30300-150-501	30300-150-590	30300-150-591
1000	1500	600	4	30300-150-600	30300-150-601	30300-150-690	30300-150-691
1200	1500	400	4	30301-150-400	30301-150-401	30301-150-490	30301-150-491
1200	1500	500	4	30301-150-500	30301-150-501	30301-150-590	30301-150-591
1200	1500	600	4	30301-150-600	30301-150-601	30301-150-690	30301-150-691
1950	1500	400	8	30302-150-400	30302-150-401	30302-150-490	30302-150-491
1950	1500	500	8	30302-150-500	30302-150-501	30302-150-590	30302-150-591
1950	1500	600	8	30302-150-600	30302-150-601	30302-150-690	30302-150-691
1000	2000	400	4	30300-200-400	30300-200-401	30300-200-490	30300-200-491
1000	2000	500	4	30300-200-500	30300-200-501	30300-200-590	30300-200-591
1000	2000	600	4	30300-200-600	30300-200-601	30300-200-690	30300-200-691
1200	2000	400	4	30301-200-400	30301-200-401	30301-200-490	30301-200-491
1200	2000	500	4	30301-200-500	30301-200-501	30301-200-590	30301-200-591
1200	2000	600	4	30301-200-600	30301-200-601	30301-200-690	30301-200-691
1950	2000	400	8	30302-200-400	30302-200-401	30302-200-490	30302-200-491
1950	2000	500	8	30302-200-500	30302-200-501	30302-200-590	30302-200-591
1950	2000	600	8	30302-200-600	30302-200-601	30302-200-690	30302-200-691

Alle Traglastangaben verstehen sich bei gleichmäßig verteilter Last.

**Tragkraft bis 1.000 kg  
je Schrank**



30331-200-400



30332-150-400

Thomas Kind GmbH V16 14.03.2024 Änderungen und Irrtümer vorbehalten. Abbildungen ähnlich

Höhe mm	Breite mm	Tiefe mm	Anzahl Böden	mit Trennwand, Gehäusetraglast 1.000 kg <span style="float: right; background-color: #0070C0; color: white; padding: 2px;">NEU</span>			
				mit Vollblechtüren		mit Sichtfenstertüren	
				Böden verzinkt Art.-Nr.	Böden gepulvert Art.-Nr.	Böden verzinkt Art.-Nr.	Böden gepulvert Art.-Nr.
1000	1500	400	4	30330-150-400	30330-150-401	30330-150-490	30330-150-491
1000	1500	500	4	30330-150-500	30330-150-501	30330-150-590	30330-150-591
1000	1500	600	4	30330-150-600	30330-150-601	30330-150-690	30330-150-691
1200	1500	400	4	30331-150-400	30331-150-401	30331-150-490	30331-150-491
1200	1500	500	4	30331-150-500	30331-150-501	30331-150-590	30331-150-591
1200	1500	600	4	30331-150-600	30331-150-601	30331-150-690	30331-150-691
1950	1500	400	8	30332-150-400	30332-150-401	30332-150-490	30332-150-491
1950	1500	500	8	30332-150-500	30332-150-501	30332-150-590	30332-150-591
1950	1500	600	8	30332-150-600	30332-150-601	30332-150-690	30332-150-691
1000	2000	400	4	30330-200-400	30330-200-401	30330-200-490	30330-200-491
1000	2000	500	4	30330-200-500	30330-200-501	30330-200-590	30330-200-591
1000	2000	600	4	30330-200-600	30330-200-601	30330-200-690	30330-200-691
1200	2000	400	4	30331-200-400	30331-200-401	30331-200-490	30331-200-491
1200	2000	500	4	30331-200-500	30331-200-501	30331-200-590	30331-200-591
1200	2000	600	4	30331-200-600	30331-200-601	30331-200-690	30331-200-691
1950	2000	400	8	30332-200-400	30332-200-401	30332-200-490	30332-200-491
1950	2000	500	8	30332-200-500	30332-200-501	30332-200-590	30332-200-591
1950	2000	600	8	30332-200-600	30332-200-601	30332-200-690	30332-200-691

Alle Traglastangaben verstehen sich bei gleichmäßig verteilter Last.





30300-Z10-001



30300-Z10-002



30300-Z45-001

Einzelteile / Zubehör für Schiebetürenschränke	Höhe mm	Breite mm	Tiefe mm	Art.-Nr.
Einlegeboden verzinkt für: Schrankbreiten 1000 und 2000 mm, Schranktiefe 400 mm	30	982	303	30300-Z10-001
Einlegeboden verzinkt für: Schrankbreiten 1000 und 2000 mm, Schranktiefe 500 mm	30	982	403	30300-Z10-003
Einlegeboden verzinkt für: Schrankbreiten 1000 und 2000 mm, Schranktiefe 600 mm	30	982	503	30300-Z10-005
Einlegeboden verzinkt für: Schrankbreite 1500 mm, Schranktiefe 400 mm	30	732	303	30300-Z10-007
Einlegeboden verzinkt für: Schrankbreite 1500 mm, Schranktiefe 500 mm	30	732	403	30300-Z10-009
Einlegeboden verzinkt für: Schrankbreite 1500 mm, Schranktiefe 600 mm	30	732	503	30300-Z10-011
Einlegeboden gepulvert für: Schrankbreiten 1000 und 2000 mm, Schranktiefe 400 mm	30	982	303	30300-Z10-002
Einlegeboden gepulvert für: Schrankbreiten 1000 und 2000 mm, Schranktiefe 500 mm	30	982	403	30300-Z10-004
Einlegeboden gepulvert für: Schrankbreiten 1000 und 2000 mm, Schranktiefe 600 mm	30	982	503	30300-Z10-006
Einlegeboden gepulvert für: Schrankbreite 1500 mm, Schranktiefe 400 mm	30	732	303	30300-Z10-008
Einlegeboden gepulvert für: Schrankbreite 1500 mm, Schranktiefe 500 mm	30	732	403	30300-Z10-010
Einlegeboden gepulvert für: Schrankbreite 1500 mm, Schranktiefe 600 mm	30	732	503	30300-Z10-012
Riffelgummimatte für: Schrankbreite 1000 mm, Schranktiefe 400 mm	3	1000	400	30300-Z45-001
Riffelgummimatte für: Schrankbreite 1000 mm, Schranktiefe 500 mm	3	1000	500	30300-Z45-002
Riffelgummimatte für: Schrankbreite 1000 mm, Schranktiefe 600 mm	3	1000	600	30300-Z45-003
Riffelgummimatte für: Schrankbreite 1500 mm, Schranktiefe 400 mm	3	1500	400	30300-Z45-004
Riffelgummimatte für: Schrankbreite 1500 mm, Schranktiefe 500 mm	3	1500	500	30300-Z45-005
Riffelgummimatte für: Schrankbreite 1500 mm, Schranktiefe 600 mm	3	1500	600	30300-Z45-006
Riffelgummimatte für: Schrankbreite 2000 mm, Schranktiefe 400 mm	3	2000	400	30300-Z45-007
Riffelgummimatte für: Schrankbreite 2000 mm, Schranktiefe 500 mm	3	2000	500	30300-Z45-008
Riffelgummimatte für: Schrankbreite 2000 mm, Schranktiefe 600 mm	3	2000	600	30300-Z45-009

Thomas Kind GmbH V16 14.03.2024 Änderungen und Irrtümer vorbehalten. Abbildungen ähnlich





39392-120-400



39392-150-501

- Schrankhöhe 1000 mm
- Böden im Raster 17 mm höhenverstellbar
- Traglast je Boden 80 kg
- Türen mit Verstärkungstaschen und 3-riegeligem Drehgriff mit integriertem Zylinderschloss
- platzsparend durch speziellen falt-Mechanismus der Türen
- Gesamt-Belastbarkeit je Schrank 600 kg

#### Wahlweise

- 2 Breiten (1200 und 1500 mm)
- 3 Tiefen (400, 500 und 600 mm)
- Böden verzinkt oder gepulvert

Breite mm	Tiefe mm	Anzahl Böden	Böden verzinkt Art.-Nr.	Böden gepulvert Art.-Nr.
1200	400	2	39392-120-400	39392-120-401
1200	500	2	39392-120-500	39392-120-501
1200	600	2	39392-120-600	39392-120-601
1500	400	2	39392-150-400	39392-150-401
1500	500	2	39392-150-500	39392-150-501
1500	600	2	39392-150-600	39392-150-601

Alle Traglastangaben verstehen sich bei gleichmäßig verteilter Last.



39393-120-401

- Schrankhöhe 1950 mm
- Böden im Raster 17 mm höhenverstellbar
- Traglast je Boden 80 kg
- Türen mit Verstärkungstaschen und 3-riegeligem Drehgriff mit integriertem Zylinderschloss
- platzsparend durch speziellen Falt-Mechanismus der Türen
- Gesamt-Belastbarkeit je Schrank 600 kg



39393-150-600

### Wahlweise

- 2 Breiten (1200 und 1500 mm)
- 3 Tiefen (400, 500 und 600 mm)
- Böden verzinkt oder gepulvert

Breite mm	Tiefe mm	Anzahl Böden	Böden verzinkt Art.-Nr.	Böden gepulvert Art.-Nr.
1200	400	4	39393-120-400	39393-120-401
1200	500	4	39393-120-500	39393-120-501
1200	600	4	39393-120-600	39393-120-601
1500	400	4	39393-150-400	39393-150-401
1500	500	4	39393-150-500	39393-150-501
1500	600	4	39393-150-600	39393-150-601

Alle Traglastangaben verstehen sich bei gleichmäßig verteilter Last.



Einlegeboden verzinkt



Einlegeboden gepulvert

Einzelteile / Zubehör für Falttürenschränke	Höhe (mm)	Breite (mm)	Tiefe (mm)	Art.-Nr.
Einlegeboden verzinkt für Schrankbreite 1200 mm, Schranktiefe 400 mm, inkl. Bodenträgern	30	1183	365	31310-Z10-007
Einlegeboden verzinkt für Schrankbreite 1200 mm, Schranktiefe 500 mm, inkl. Bodenträgern	30	1183	465	31310-Z10-009
Einlegeboden verzinkt für Schrankbreite 1200 mm, Schranktiefe 600 mm, inkl. Bodenträgern	30	1183	565	31310-Z10-011
Einlegeboden verzinkt für Schrankbreite 1500 mm, Schranktiefe 400 mm, inkl. Bodenträgern	30	1483	365	31310-Z10-023
Einlegeboden verzinkt für Schrankbreite 1500 mm, Schranktiefe 500 mm, inkl. Bodenträgern	30	1483	465	31310-Z10-025
Einlegeboden verzinkt für Schrankbreite 1500 mm, Schranktiefe 600 mm, inkl. Bodenträgern	30	1483	565	31310-Z10-027
Einlegeboden gepulvert für Schrankbreite 1200 mm, Schranktiefe 400 mm, inkl. Bodenträgern	30	1183	365	31310-Z10-008
Einlegeboden gepulvert für Schrankbreite 1200 mm, Schranktiefe 500 mm, inkl. Bodenträgern	30	1183	465	31310-Z10-010
Einlegeboden gepulvert für Schrankbreite 1200 mm, Schranktiefe 600 mm, inkl. Bodenträgern	30	1183	565	31310-Z10-012
Einlegeboden gepulvert für Schrankbreite 1500 mm, Schranktiefe 400 mm, inkl. Bodenträgern	30	1483	365	31310-Z10-024
Einlegeboden gepulvert für Schrankbreite 1500 mm, Schranktiefe 500 mm, inkl. Bodenträgern	30	1483	465	31310-Z10-026
Einlegeboden gepulvert für Schrankbreite 1500 mm, Schranktiefe 600 mm, inkl. Bodenträgern	30	1483	565	31310-Z10-028

Thomas Kind GmbH V16 14.03.2024 Änderungen und Irrtümer vorbehalten. Abbildungen ähnlich



21254-085-412



21254-150-311 mit 21254-Z11-022

- Höhe 1950 mm
- Tiefe 500 mm
- mit Sockel
- Schließfachsäulen beidseitig gelocht zum individuellen Aufbau
- pro Fachreihe 5 Schließfächer
- Fächer ohne Inneneinrichtung, mit Lochrosette in der Rückwand
- Fachtüren mit Etikettenrahmen
- Garderobenset (Gehäuseeinsatz mit Kleiderstange, Kleiderbügel und Schuhrost) liegt lose bei; Montagematerial wird mitgeliefert
- Kleiderbügel gehören bei den Personal-Garderoben zum Lieferumfang
- lichte Fachmaße: 330 mm hoch, 470 mm tief

220 mm breit bei 300 mm Abteillbreite

320 mm breit bei 400 mm Abteillbreite

### Wahlweise

- 300 oder 400 mm Abteillbreite
- Zylinderschloss oder Drehriegel

Säule links Anzahl Fächer	Anzahl Seiten- wand	Säule rechts Anzahl Fächer	Abteil- breite mm	Breite Garderoben- set mm	Anzahl Kleider- bügel	Gesamt- breite mm	mit Zylinderschloss Art.-Nr.	mit Drehriegel Art.-Nr.
5	1	-	300	450	5	750	21254-075-311	21254-075-312
5	1	-	400	450	5	850	21254-085-411	21254-085-412
5	-	5	300	900	10	1500	21254-150-311	21254-150-312
5	-	5	400	900	10	1700	21254-170-411	21254-170-412
5	-	10	300	1350	15	2250	21254-225-311	21254-225-312
5	-	10	400	1350	15	2550	21254-255-411	21254-255-412



21254-075-311 mit 21254-Z11-021

21254-225-312

Thomas Kind GmbH V16 14.03.2024 Änderungen und Irrtümer vorbehalten. Abbildungen ähnlich

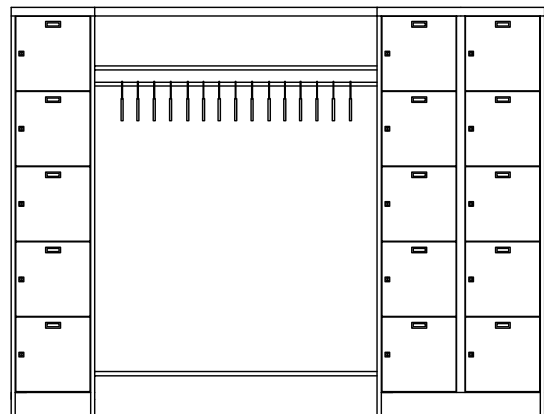
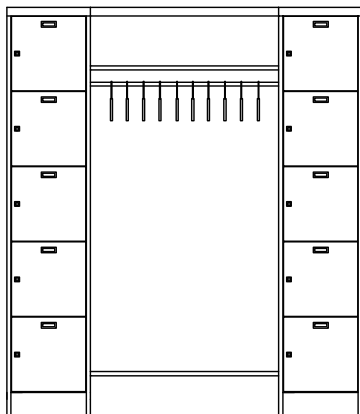
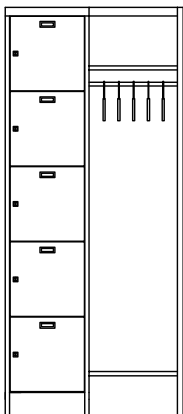
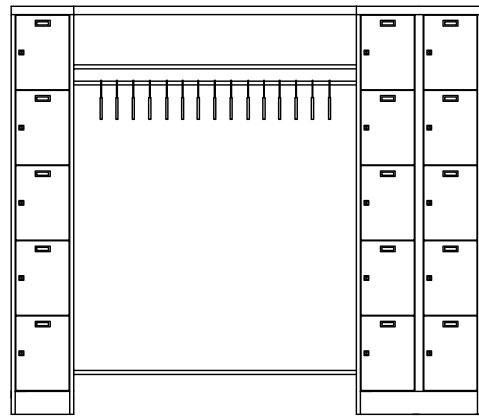
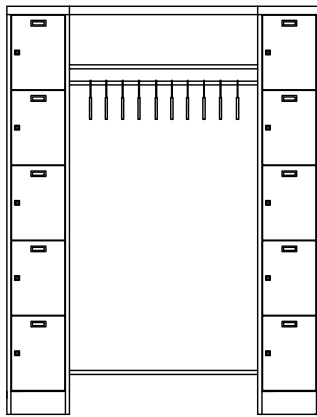
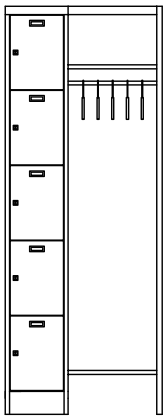



21254-154-011



21254-253-012

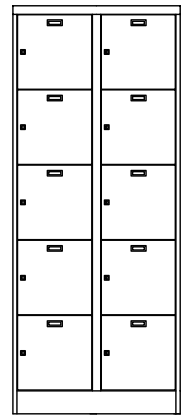
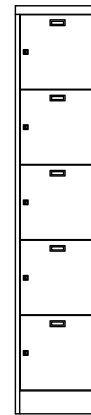
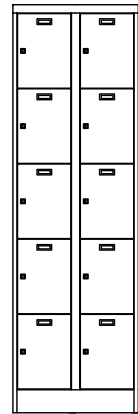
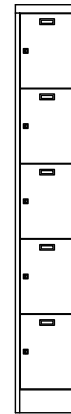

- Höhe 1950 mm
- Tiefe 500 mm
- mit Sockel
- Schließfachsäulen beidseitig gelocht zum individuellen Aufbau
- pro Fachreihe 5 Schließfächer
- Fächer ohne Inneneinrichtung, mit Lochrosette in der Rückwand
- Fachtüren mit Etikettenrahmen
- lichte Fachmaße: 330 mm hoch, 470 mm tief  
220 mm breit bei 300 mm Abteilbreite  
320 mm breit bei 400 mm Abteilbreite

### Wahlweise

- 300 oder 400 mm Abteilbreite
- Zylinderschloss oder Drehriegel

Fächer nebeneinander	Fächer übereinander	Fächer gesamt	Abteilbreite mm	Gesamtbreite mm	mit Zylinderschloss Art.-Nr.	mit Drehriegel Art.-Nr.
1	5	5	300	300	21254-153-011	21254-153-012
1	5	5	400	400	21254-154-011	21254-154-012
2	5	10	300	600	21254-253-011	21254-253-012
2	5	10	400	800	21254-254-011	21254-254-012





21254-Z11-001

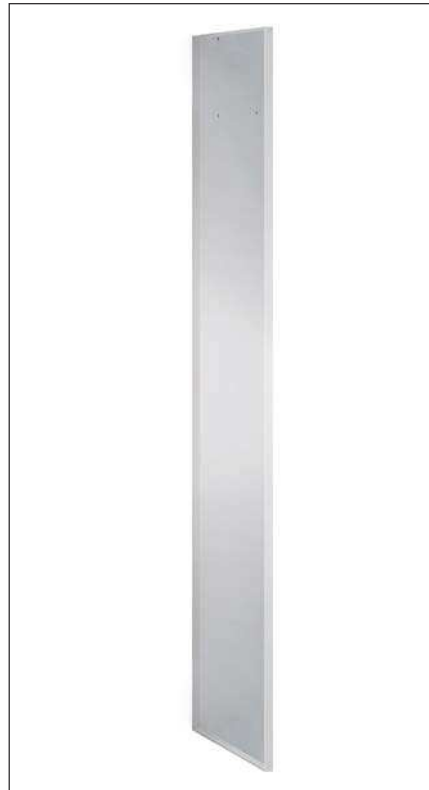

21254-Z11-010



21252-Z30-005

Thomas Kind GmbH V16 14.03.2024 Änderungen und Irrtümer vorbehalten. Abbildungen ähnlich

Einzelteile / Zubehör für Personal-Garderoben	Höhe mm	Breite mm	Tiefe mm	Art.-Nr.
Garderoben-Set für 5 Ablegestellen: Gehäuseeinsatz mit Dach, Hutboden, Kleiderstange, 5 Kleiderbügel und Schuhrost	370	450	500	21254-Z11-001
Garderoben-Set für 10 Ablegestellen: Gehäuseeinsatz mit Dach, Hutboden, Kleiderstange, 10 Kleiderbügel und Schuhrost	370	900	500	21254-Z11-002
Garderoben-Set für 15 Ablegestellen: Gehäuseeinsatz mit Dach, Hutboden, Kleiderstange, 15 Kleiderbügel und Schuhrost	370	1350	500	21254-Z11-003
Rückwand für 5 Ablegestellen: 1 Stück 450 mm Breite, zum Einhängen	1470	450	15	21254-Z11-021
Rückwand für 10 Ablegestellen: 2 Teilstücke à 450 mm Breite, zum Einhängen	1470	900	15	21254-Z11-022
Rückwand für 15 Ablegestellen: 3 Teilstücke à 450 mm Breite, zum Einhängen	1470	1350	15	21254-Z11-023
Abschlusswand seitlich	1950	500	28	21254-Z11-010
Kleiderbügel Holz, schwarz, VE: 1 Stück	240	435	12	21252-Z30-001
Kleiderbügel Holz, schwarz, VE: 5 Stück	240	435	60	21252-Z30-005

# Schliessfachschränke mit Sockel

Fachhöhe gleichbleibend, Schrankhöhe variierend



61213-223-001



61213-334-002



61213-254-092

- Tiefe 500 mm
- mit 150 mm hohem Sockel
- Fächer ohne Inneneinrichtung
- Türen einschlagend, glatt, wahlweise als Vollblech- oder als Sichtfenstertüren
- Sichtfenster aus bruchsicherem Acrylglas
- lichte Fachmaße:  
Höhe: 310 mm  
Breite: bei 300 mm Abteilbreite 220 mm, bei 400 mm Abteilbreite 320 mm  
Tiefe: 470 mm

### Wahlweise

- 300 oder 400 mm Abteilbreite
- mit Zylinderschloss oder Drehriegel
- mit Vollblech- oder Sichtfenstertüren

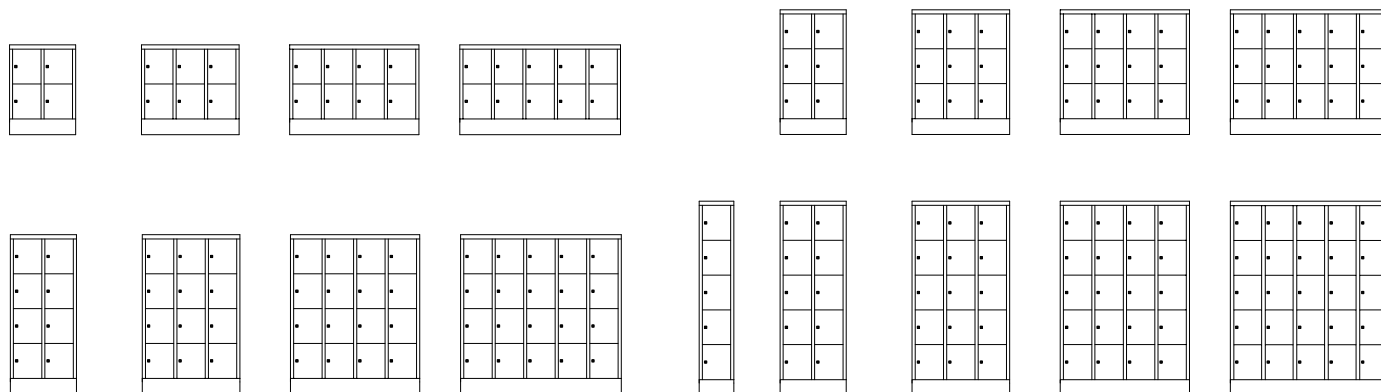

Thomas Kind GmbH V16 14.03.2024 Änderungen und Irrtümer vorbehalten. Abbildungen ähnlich

# Schliessfachschränke mit Sockel

Fachhöhe gleichbleibend, Schrankhöhe variierend

					300 mm Abteillbreite			
					mit Vollblechtüren		mit Sichtfenstertüren	
Schrank-Höhe mm	Fächer nebeneinander	Fächer übereinander	Fächer gesamt	Schrank-Höhe mm	mit Zylinderschloss Art.-Nr.	mit Drehriegel Art.-Nr.	mit Zylinderschloss Art.-Nr.	mit Drehriegel Art.-Nr.
855	2	2	4	600	61213-223-001	61213-223-002	61213-223-091	61213-223-092
855	3	2	6	900	61213-323-001	61213-323-002	61213-323-091	61213-323-092
855	4	2	8	1200	61213-423-001	61213-423-002	61213-423-091	61213-423-092
855	5	2	10	1500	61213-523-001	61213-523-002	61213-523-091	61213-523-092
1187	2	3	6	600	61213-233-001	61213-233-002	61213-233-091	61213-233-092
1187	3	3	9	900	61213-333-001	61213-333-002	61213-333-091	61213-333-092
1187	4	3	12	1200	61213-433-001	61213-433-002	61213-433-091	61213-433-092
1187	5	3	15	1500	61213-533-001	61213-533-002	61213-533-091	61213-533-092
1518	2	4	8	600	61213-243-001	61213-243-002	61213-243-091	61213-243-092
1518	3	4	12	900	61213-343-001	61213-343-002	61213-343-091	61213-343-092
1518	4	4	16	1200	61213-443-001	61213-443-002	61213-443-091	61213-443-092
1518	5	4	20	1500	61213-543-001	61213-543-002	61213-543-091	61213-543-092
1850	1	5	5	300	61213-153-001	61213-153-002	61213-153-091	61213-153-092
1850	2	5	10	600	61213-253-001	61213-253-002	61213-253-091	61213-253-092
1850	3	5	15	900	61213-353-001	61213-353-002	61213-353-091	61213-353-092
1850	4	5	20	1200	61213-453-001	61213-453-002	61213-453-091	61213-453-092
1850	5	5	25	1500	61213-553-001	61213-553-002	61213-553-091	61213-553-092

					400 mm Abteillbreite			
					mit Vollblechtüren		mit Sichtfenstertüren	
Schrank-Höhe mm	Fächer nebeneinander	Fächer übereinander	Fächer gesamt	Schrank-Höhe mm	mit Zylinderschloss Art.-Nr.	mit Drehriegel Art.-Nr.	mit Zylinderschloss Art.-Nr.	mit Drehriegel Art.-Nr.
855	2	2	4	800	61213-224-001	61213-224-002	61213-224-091	61213-224-092
855	3	2	6	1200	61213-324-001	61213-324-002	61213-324-091	61213-324-092
855	4	2	8	1600	61213-424-001	61213-424-002	61213-424-091	61213-424-092
1187	2	3	6	800	61213-234-001	61213-234-002	61213-234-091	61213-234-092
1187	3	3	9	1200	61213-334-001	61213-334-002	61213-334-091	61213-334-092
1187	4	3	12	1600	61213-434-001	61213-434-002	61213-434-091	61213-434-092
1518	2	4	8	800	61213-244-001	61213-244-002	61213-244-091	61213-244-092
1518	3	4	12	1200	61213-344-001	61213-344-002	61213-344-091	61213-344-092
1518	4	4	16	1600	61213-444-001	61213-444-002	61213-444-091	61213-444-092
1850	1	5	5	400	61213-154-001	61213-154-002	61213-154-091	61213-154-092
1850	2	5	10	800	61213-254-001	61213-254-002	61213-254-091	61213-254-092
1850	3	5	15	1200	61213-354-001	61213-354-002	61213-354-091	61213-354-092
1850	4	5	20	1600	61213-454-001	61213-454-002	61213-454-091	61213-454-092

Thomas Kind GmbH V16 14.03.2024 Änderungen und Irrtümer vorbehalten. Abbildungen ähnlich

# Schliessfachschränke mit Füßen

Fachhöhe variierend, Schrankhöhe gleichbleibend

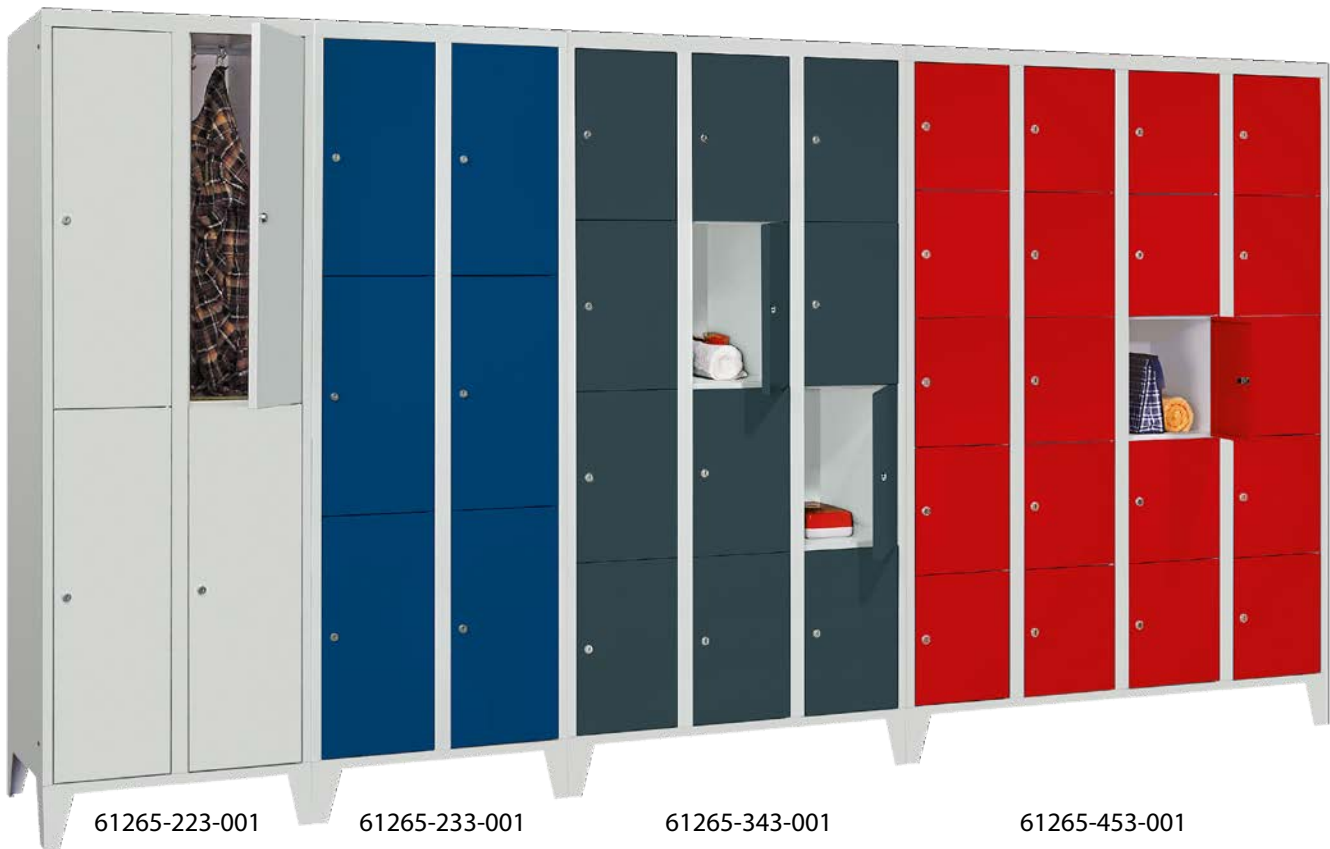

61265-223-001

61265-233-001

61265-343-001

61265-453-001

- Höhe 1850 mm
- Tiefe 500 mm
- mit 150 mm hohen Füßen
- bei 2 Fächern übereinander: je Fach eine Kleiderstange und 3 Schiebehaken, ansonsten alle Fächer ohne Inneneinrichtung
- Türen einschlagend, glatt
- lichte Fachmaße:
  - Höhe: bei 2 Fächern übereinander: 820 mm
  - bei 3 Fächern übereinander: 530 mm
  - bei 4 Fächern übereinander: 395 mm
  - bei 5 Fächern übereinander: 310 mm
- Breite: bei 300 mm Abteilbreite 220 mm, bei 400 mm Abteilbreite 320 mm
- Tiefe: 470 mm

## Wahlweise

- 300 oder 400 mm Abteilbreite
- mit Zylinderschloss oder Drehriegel

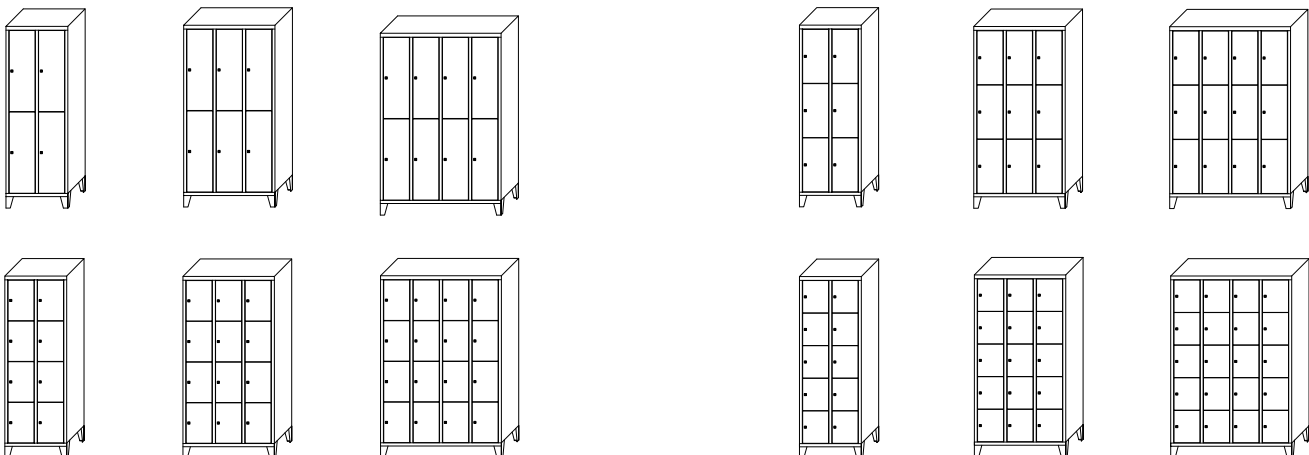

Thomas Kind GmbH V16 14.03.2024 Änderungen und Irrtümer vorbehalten. Abbildungen ähnlich

				300 mm Abteibreite	
Fächer neben-einander	Fächer über-einander	Fächer gesamt	Schrank-Höhe mm	mit Zylinderschloss Art.-Nr.	mit Drehriegel Art.-Nr.
2	2	4	600	61265-223-001	61265-223-002
3	2	6	900	61265-323-001	61265-323-002
4	2	8	1200	61265-423-001	61265-423-002
2	3	6	600	61265-233-001	61265-233-002
3	3	9	900	61265-333-001	61265-333-002
4	3	12	1200	61265-433-001	61265-433-002
2	4	8	600	61265-243-001	61265-243-002
3	4	12	900	61265-343-001	61265-343-002
4	4	16	1200	61265-443-001	61265-443-002
2	5	10	600	61265-253-001	61265-253-002
3	5	15	900	61265-353-001	61265-353-002
4	5	20	1200	61265-453-001	61265-453-002

				400 mm Abteibreite	
Fächer neben-einander	Fächer über-einander	Fächer gesamt	Schrank-Höhe mm	mit Zylinderschloss Art.-Nr.	mit Drehriegel Art.-Nr.
2	2	4	800	61265-224-001	61265-224-002
3	2	6	1200	61265-324-001	61265-324-002
4	2	8	1600	61265-424-001	61265-424-002
2	3	6	800	61265-234-001	61265-234-002
3	3	9	1200	61265-334-001	61265-334-002
4	3	12	1600	61265-434-001	61265-434-002
2	4	8	800	61265-244-001	61265-244-002
3	4	12	1200	61265-344-001	61265-344-002
4	4	16	1600	61265-444-001	61265-444-002
2	5	10	800	61265-254-001	61265-254-002
3	5	15	1200	61265-354-001	61265-354-002
4	5	20	1600	61265-454-001	61265-454-002

Thomas Kind GmbH V16 14.03.2024 Änderungen und Irrtümer vorbehalten. Abbildungen ähnlich

# Schliessfachschränke mit Sockel

Fachhöhe variierend, Schrankhöhe gleichbleibend



61265-224-401

61265-234-401

61265-244-401

61265-254-401

- Höhe 1850 mm
- Tiefe 500 mm
- mit 150 mm hohem Sockel
- bei 2 Fächern übereinander: je Fach eine Kleiderstange und 3 Schiebehaken, ansonsten alle Fächer ohne Inneneinrichtung
- Türen einschlagend, glatt
- lichte Fachmaße:
  - Höhe: bei 2 Fächern übereinander: 820 mm
  - bei 3 Fächern übereinander: 530 mm
  - bei 4 Fächern übereinander: 395 mm
  - bei 5 Fächern übereinander: 310 mm
- Breite: bei 300 mm Abteillbreite 220 mm, bei 400 mm Abteillbreite 320 mm
- Tiefe: 470 mm

## Wahlweise

- 300 oder 400 mm Abteillbreite
- mit Zylinderschloss oder Drehriegel

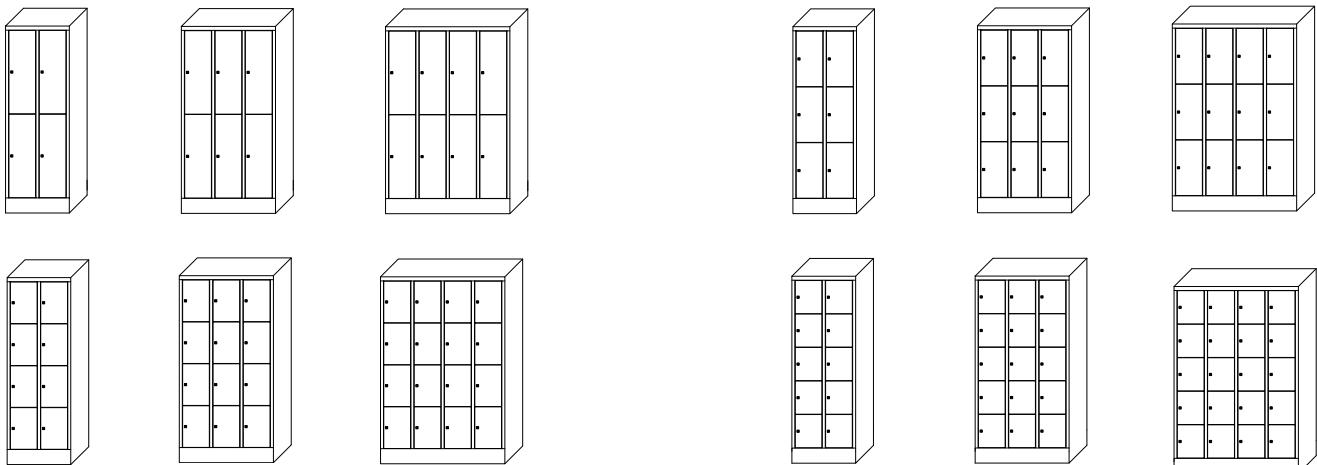

Thomas Kind GmbH V16 14.03.2024 Änderungen und Irrtümer vorbehalten. Abbildungen ähnlich



# Schliessfachschränke mit Sockel

Fachhöhe variierend, Schrankhöhe gleichbleibend

				300 mm Abteibbreite	
Fächer neben-einander	Fächer über-einander	Fächer gesamt	Schrank-Höhe mm	mit Zylinderschloss Art.-Nr.	mit Drehriegel Art.-Nr.
2	2	4	600	61265-223-401	61265-223-402
3	2	6	900	61265-323-401	61265-323-402
4	2	8	1200	61265-423-401	61265-423-402
2	3	6	600	61265-233-401	61265-233-402
3	3	9	900	61265-333-401	61265-333-402
4	3	12	1200	61265-433-401	61265-433-402
2	4	8	600	61265-243-401	61265-243-402
3	4	12	900	61265-343-401	61265-343-402
4	4	16	1200	61265-443-401	61265-443-402
2	5	10	600	61265-253-401	61265-253-402
3	5	15	900	61265-353-401	61265-353-402
4	5	20	1200	61265-453-401	61265-453-402

				400 mm Abteibbreite	
Fächer neben-einander	Fächer über-einander	Fächer gesamt	Schrank-Höhe mm	mit Zylinderschloss Art.-Nr.	mit Drehriegel Art.-Nr.
2	2	4	800	61265-224-401	61265-224-402
3	2	6	1200	61265-324-401	61265-324-402
4	2	8	1600	61265-424-401	61265-424-402
2	3	6	800	61265-234-401	61265-234-402
3	3	9	1200	61265-334-401	61265-334-402
4	3	12	1600	61265-434-401	61265-434-402
2	4	8	800	61265-244-401	61265-244-402
3	4	12	1200	61265-344-401	61265-344-402
4	4	16	1600	61265-444-401	61265-444-402
2	5	10	800	61265-254-401	61265-254-402
3	5	15	1200	61265-354-401	61265-354-402
4	5	20	1600	61265-454-401	61265-454-402

Thomas Kind GmbH V16 14.03.2024 Änderungen und Irrtümer vorbehalten. Abbildungen ähnlich



61265-104-441



61265-303-441

- Höhe 1850 mm
- Tiefe 500 mm
- mit 150 mm hohem Sockel
- Fächer ohne Inneneinrichtung
- Türen einschlagend, mit 20 mm hohem Briefschlitz, durch Zylinderschloss verschließbar
- Briefschlitzbreite: 230 mm bei 300 mm Abteillbreite, 250 mm bei 400 mm Abteillbreite
- lichte Fachmaße:  
Höhe: 145 mm  
Breite: 220 mm bei 300 mm Abteillbreite,  
320 mm bei 400 mm Abteillbreite  
Tiefe: 470 mm

### Wahlweise

- 300 oder 400 mm Abteillbreite

Fächer nebeneinander	Fächer übereinander	Fächer gesamt	300 mm Abteillbreite		400 mm Abteillbreite	
			Gesamtbreite mm	Art.-Nr.	Gesamtbreite mm	Art.-Nr.
1	10	10	300	61265-103-441	400	61265-104-441
2	10	20	600	61265-203-441	800	61265-204-441
3	10	30	900	61265-303-441	1200	61265-304-441

Thomas Kind GmbH V16 14.03.2024 Änderungen und Irrtümer vorbehalten. Abbildungen ähnlich



61213-334-951



61213-364-941

- Höhe 1087 mm
- Breite 1200 mm
- Tiefe 500 mm
- Abteillbreite 400 mm
- mit 50 mm hohem Sockel
- Fächer ohne Inneneinrichtung
- Türen einschlagend, mit Schlitten:
  - bei 3 Fächern übereinander: Einwurfschlitz mit Kantenschutz 250 x 30 mm
  - bei 6 Fächern übereinander: Briefschlitz 250 x 20 mm
- Türen durch Zylinderschloss verschließbar
- vorgerichtet zur Wandaufhängung
- inkl. unterer Winkelschiene
- lichte Fachmaße:
  - Breite: 320 mm, Tiefe: 470 mm
  - Höhe: bei 3 Fächern übereinander 310 mm, bei 6 Fächern übereinander 145 mm

### Wahlweise

- 9 oder 18 Fächer

Fächer nebeneinander	Fächer übereinander	Fächer gesamt	Art.-Nr.
3	3	9	61213-334-951
3	6	18	61213-364-941

# Schliessfachschränke

als Kleinfachschränke



21228-046-015



21228-046-110



21228-046-106



21228-046-004

- Höhe: Stand-Version 1950 mm  
Hänge-Version 815 mm
- Breite 460 mm
- Tiefe 200 mm
- Sockelhöhe: Standversion: 100 mm, Hänge-Version 50 mm
- Türen einschlagend, wahlweise mit oder ohne Etikettenrahmen und durch Zylinderschloss verschließbar
- Lichte Fachmaße:
  - bei 4 und 10 Fächern übereinander: Höhe 160 mm, Breite 145 mm, Tiefe 170 mm
  - bei 6 und 15 Fächern übereinander: Höhe 100 mm, Breite 145 mm, Tiefe 170 mm
- Um ein Kippen des Schrankes zu verhindern, ist eine bauseitige Sicherung erforderlich. (Material zur Wandbefestigung wird bei Stand- und Hänge-Version mitgeliefert.)

Schrankhöhe mm	Fächer nebeneinand.	Fächer übereinand.	Fächer gesamt	Türen mit Etikettenrahmen	Türen ohne Etikettenrahmen
				Art.-Nr.	Art.-Nr.
815	2	4	8	21228-046-004	21228-046-104
815	2	6	12	21228-046-006	21228-046-106
1950	2	10	20	21228-046-010	21228-046-110
1950	2	15	30	21228-046-015	21228-046-115

Thomas Kind GmbH V16 14.03.2024 Änderungen und Irrtümer vorbehalten. Abbildungen ähnlich



21229-022-003



21229-022-104



4 x 21229-022-004

- Tiefe 200 mm
- Breite 225 mm
- mit 25 mm hohem Sockel
- Fächer ohne Inneneinrichtung
- Türen einschlagend
- Türen durch Zylinderschloss verschließbar
- vorgerichtet zur Wandaufhängung (inkl. Befestigungsmaterial)
- vorgerichtet zur seitlichen Verbindung mit weiteren Schränken (inkl. Befestigungsmaterial und Blendstopfen für offene Seiten)
- lichte Fachmaße:  
Höhe: 160 mm  
Breite: 150 mm  
Tiefe: 170 mm

### Wahlweise

- 3 oder 4 Fächer übereinander
- Türen mit oder ohne Etikettenrahmen

Schrankhöhe mm	Fächer nebeneinand.	Fächer übereinand.	Fächer gesamt	Türen mit Etikettenrahmen	Türen ohne Etikettenrahmen
				Art.-Nr.	Art.-Nr.
598	1	3	3	21229-022-003	21229-022-103
778	1	4	4	21229-022-004	21229-022-104

# Schliessfachschränke

mit aufschlagenden Türen



21216-233-201



21216-243-201



21216-253-201

- Höhe 1800 mm
- Breite 600 mm
- Tiefe 500 mm
- mit 80 mm hohem Sockel
- Fächer ohne Inneneinrichtung
- Türen aufschlagend, glatt, mittels Anschlagpuffern geräuschkämmend aufschlagend und einzeln durch Zylinderschloss verschließbar
- Türöffnungswinkel ca. 180 °

### Wahlweise

- 3, 4 oder 5 Fächer übereinander

Fächer nebeneinander	Fächer übereinander	Fächer gesamt	Art.-Nr.
2	3	6	21216-233-201
2	4	8	21216-243-201
2	5	10	21216-253-201

Thomas Kind GmbH V16 14.03.2024 Änderungen und Irrtümer vorbehalten. Abbildungen ähnlich



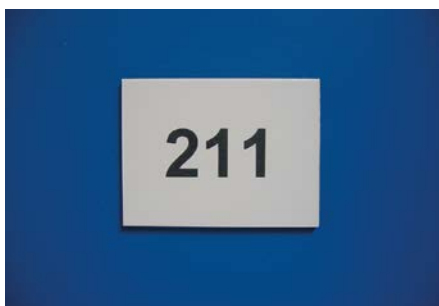

90000-E30-004



90000-E30-011



61213-L53-300



61213-L55-001



61213-L55-005

Thomas Kind GmbH V16 14.03.2024 Änderungen und Irrtümer vorbehalten. Abbildungen ähnlich

Einzelteile / Zubehör für Schließfachschränke	Höhe mm	Breite mm	Tiefe mm	Art.-Nr.
Nummernschild Kunststoff 40 mm breit, 30 mm hoch, selbstklebend, weiß mit schwarzen Zahlen, Nummerierung max. dreistellig	1	40	30	90000-E30-004
Nummernschild Edelstahl, 45 mm breit, 65 mm hoch, zum Klemmen mittels Schloss, Ecken abgerundet, Nummerierung max. dreistellig	0,8	45	65	90000-E30-011
Mehrpreis für Sichtfenstertür für Mod. 213 mit Zyl./Drehr., 300 mm AB, pro Tür				61213-L53-300
Mehrpreis für Sichtfenstertür für Mod. 213 mit Zyl./Drehr., 400 mm AB, pro Tür				61213-L53-400
Mehrpreis für Tür mit Briefschlitz 10x230 mm, für Mod. 213, 300 mm AB				61213-L55-001
Mehrpreis für Tür mit Briefschlitz 10x250 mm, für Mod. 213, 400 mm AB				61213-L55-002
Mehrpreis für Tür mit Einwurfschlitz mit Kantenschutz 30x230 mm, für Mod. 213, 300 mm AB				61213-L55-005
Mehrpreis für Tür mit Einwurfschlitz mit Kantenschutz 30x250 mm, für Mod. 213, 400 mm AB				61213-L55-006



22209-213K021



22209-213K121

- Türen mit Verstärkungsstasche
- beide Türen gemeinsam verschließbar

### Wahlweise

- mit einschlagenden oder aufschlagenden Türen oder mit Doppelflügeltüren

### mit einschlagenden Türen

- mittlere, unten um 375 mm verkürzte Trennwand
- links 4 feste Böden
- rechts ein durchgehendes Fach sowie eine Stange mit 3 Schiebehaken
- Türöffnungswinkel ca. 110 °
- Türen mit Designlochung
- Fuß- / Sockelhöhe 150 mm

Höhe mm	Breite mm	Tiefe mm	mit Füßen		mit Sockel	
			mit Zylinderschloss Art.-Nr.	mit Drehriegel Art.-Nr.	mit Zylinderschloss Art.-Nr.	mit Drehriegel Art.-Nr.
1850	600	500	22209-213K021	22209-213K022	22209-213K121	22209-213K122



22219-213-201



31313-100-500

### mit aufschlagenden Türen

- mittlere, unten um 375 mm verkürzte Trennwand
- links 4 feste Böden
- rechts ein durchgehendes Fach sowie eine Stange mit 6 Schiebehaken
- Türöffnungswinkel ca. 180 °
- Türen glatt
- geräuschkämmende Schließung der Türen durch Anschlagpuffer
- verschließbar durch Zylinderschloß
- Sockelhöhe 80 mm

### mit Sockel

Höhe mm	Breite mm	Tiefe mm	mit Zylinderschloß Art.-Nr.
1800	600	500	22219-213-201

### mit Doppelflügeltür

- durchgehende Trennwand zur Unterteilung in 2/3 und 1/3
- links 5 verstellbare Einlegeböden
- rechts ein verstellbarer Einlegeboden sowie eine Stange mit 3 Schiebehaken
- Einlegeböden wahlweise verzinkt oder gepulvert
- Türöffnungswinkel ca. 110 °
- Türen glatt
- verschließbar durch 3-riegeligen Drehgriff mit integriertem Zylinderschloß
- Sockelhöhe 100 mm

Höhe mm	Breite mm	Tiefe mm	Einlegeböden verzinkt Art.-Nr.	Einlegeböden gepulvert Art.-Nr.
1950	1000	400	31313-100-400	31313-100-401
1950	1000	500	31313-100-500	31313-100-501
1950	1000	600	31313-100-600	31313-100-601

Thomas Kind GmbH V16 14.03.2024 Änderungen und Irrtümer vorbehalten. Abbildungen ähnlich



20208-213K022

- mittlere durchgehende Trennwand
- links 4 feste Böden
- rechts ein fester Boden sowie eine Stange mit 3 Schiebehaken
- Türen mit Verstärkungstasche und Handtuchhaken
- beide Türen gemeinsam verschließbar



20217-213-201

### Wahlweise

- mit einschlagenden oder aufschlagenden Türen
- mit Füßen oder Sockel
- mit Zylinder oder Drehriegel

### mit einschlagenden Türen

- Türöffnungswinkel ca. 110°
- Türen mit Designlochung
- Fuß- / Sockelhöhe 150 mm

Höhe mm	Breite mm	Tiefe mm	mit Füßen		mit Sockel	
			mit Zylinderschloss Art.-Nr.	mit Drehriegel Art.-Nr.	mit Zylinderschloss Art.-Nr.	mit Drehriegel Art.-Nr.
1850	600	500	20208-213K021	20208-213K022	20208-213K121	20208-213K122

### mit aufschlagenden Türen

- Türöffnungswinkel ca. 180°
- Türen glatt
- geräuschdämmende Schließung der Türen durch Anschlagpuffer
- Sockelhöhe 80 mm

Höhe mm	Breite mm	Tiefe mm	mit Sockel
			mit Zylinderschloss Art.-Nr.
1800	600	500	20217-213-201

Thomas Kind GmbH V16 14.03.2024 Änderungen und Irrtümer vorbehalten. Abbildungen ähnlich



24226-040-001



24226-040-011

- innen 7 Haken zur Befestigung eines Wäschesackes mit ca. 200 l Inhalt (optional erhältlich)
- Tür mit Verstärkungstasche und Einwurfklappe
- Einwurfklappe 235 x 220 mm, selbstschließend

### Wahlweise

- mit Füßen oder Sockel
- mit Zylinder oder Drehriegel

Thomas Kind GmbH V16 14.03.2024 Änderungen und Irrtümer vorbehalten. Abbildungen ähnlich

Höhe mm	Breite mm	Tiefe mm	mit Füßen		mit Sockel	
			mit Zylinderschloss Art.-Nr.	mit Drehriegel Art.-Nr.	mit Zylinderschloss Art.-Nr.	mit Drehriegel Art.-Nr.
1850	400	500	24226-040-001	24226-040-002	24226-040-011	24226-040-012





21227-040-011



21227-077-001

- zur Verteilung von Wäsche oder Post nutzbar
- Fächer ohne Inneneinrichtung
- in jeder Haupttür 10 integrierte Fachtüren mit Etikettenrahmen
- Haupttür/en und Fachtüren separat verschließbar
- Haupttür/en immer mit Zylinderschloss, Fachtüren wahlweise mit Zylinderschloss oder Drehriegel
- Nutzmaße je Fach: Höhe 140 mm, Breite 315 mm.

### Wahlweise

- mit Füßen oder Sockel
- mit Zylinder oder Drehriegel

Höhe mm	Breite mm	Tiefe mm	mit Füßen		mit Sockel	
			mit Zylinderschloss Art.-Nr.	mit Drehriegel Art.-Nr.	mit Zylinderschloss Art.-Nr.	mit Drehriegel Art.-Nr.
1850	400	500	21227-040-001	21227-040-002	21227-040-011	21227-040-012
1850	770	500	21227-077-001	21227-077-002	21227-077-011	21227-077-012

Thomas Kind GmbH V16 14.03.2024 Änderungen und Irrtümer vorbehalten. Abbildungen ähnlich



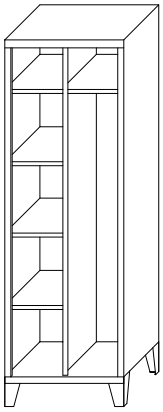

20208-213K02x

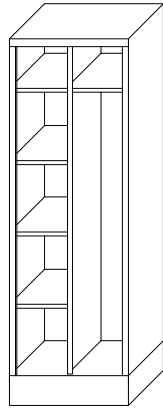

20208-213K12x

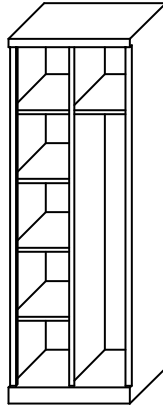

20217-213-201

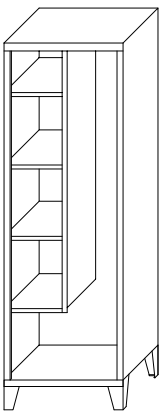

22209-213K02x

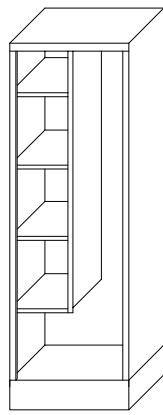

22209-213K12x

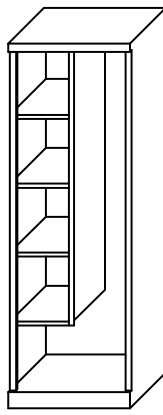

22219-213-201

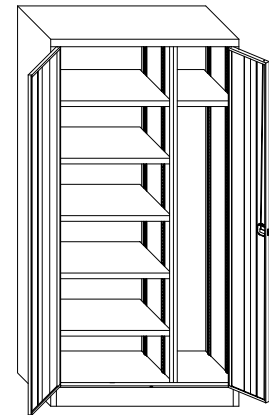

31313-100-x0x

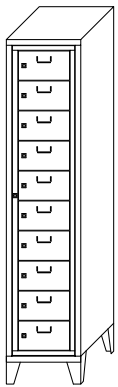

21227-040-00x

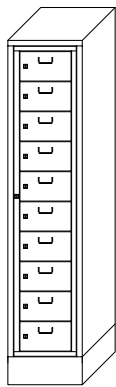

21227-040-01x

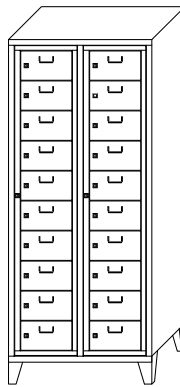

21227-077-00x

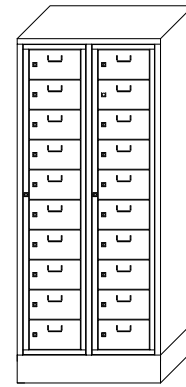

21227-077-01x

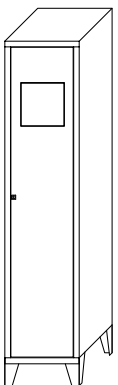

24226-040-00x

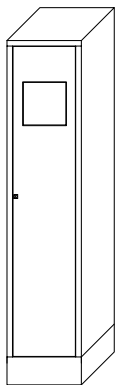

24226-040-01x

Thomas Kind GmbH V16 14.03.2024 Änderungen und Irrtümer vorbehalten. Abbildungen ähnlich



90000-E30-006

Thomas Kind GmbH V16 14.03.2024 Änderungen und Irrtümer vorbehalten. Abbildungen ähnlich

Einzelteile / Zubehör für Betriebliche Funktionsschränke	Höhe mm	Breite mm	Tiefe mm	Art.-Nr.
Wäschesack einzeln, uni blau, mit 7 stabilen Aufhängeschlaufen und Kordel mit praktischem K-Lockverschluss; Fassungsvermögen ca. 200 l; zum Einhängen in unsere Wäschesammelschränke	1230	500	400	90000-E30-006
Wäschesack 3er-Set, uni blau, mit 7 stabilen Aufhängeschlaufen und Kordel mit praktischem K-Lockverschluss; Fassungsvermögen ca. 200 l; zum Einhängen in unsere Wäschesammelschränke	1230	500	400	90000-E30-007



27277-314-011



27277-214-051

- Höhe 1850 mm
- Gesamthöhe inkl. Helmhalter 2100 mm
- Abteillbreite 400 mm
- Tiefe 500 mm
- mit Füßen
- je Abteil eine Kleiderstange mit 3 Schiebehaken sowie seitlich ein stabiler Haken für einen Feuerwehrgurt
- Helmhalter aus Edelstahl auf dem Dach (Lieferung unmontiert, Montagmaterial liegt bei)
- Schließfachtüren mit Zylinderschloss

### Wahlweise

- oberes Fach offen, mit geschlossener Tür oder mit Tür und Einwurfschlitz

Anzahl Abteile	Gesamtbreite mm	oberes Ablagefach, ohne Tür Art.-Nr.	oberes Schließfach, Tür mit Etikettenrahmen Art.-Nr.	oberes Schließfach, Tür mit Einwurfschlitz Art.-Nr.
1	430	27277-114-088	27277-114-011	27277-114-051
2	830	27277-214-088	27277-214-011	27277-214-051
3	1230	27277-314-088	27277-314-011	27277-314-051
4	1630	27277-414-088	27277-414-011	27277-414-051

Thomas Kind GmbH V16 14.03.2024 Änderungen und Irrtümer vorbehalten. Abbildungen ähnlich



27277-114-051



27277-414-088

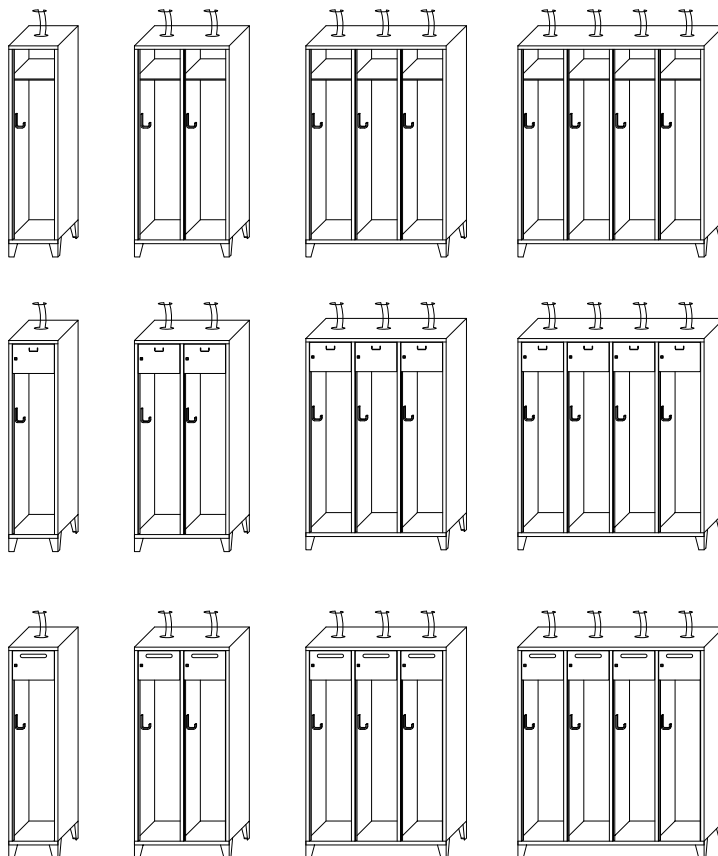

Thomas Kind GmbH V16 14.03.2024 Änderungen und Irrtümer vorbehalten. Abbildungen ähnlich

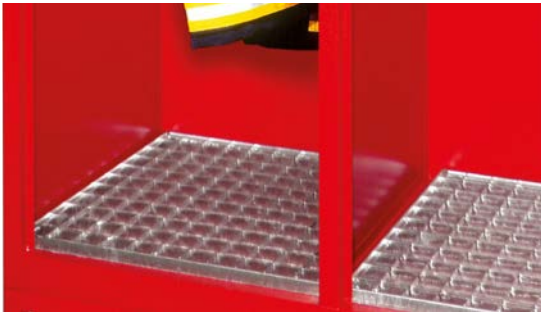

27275-Z80



27276-E43

Thomas Kind GmbH V16 14.03.2024 Änderungen und Irrtümer vorbehalten. Abbildungen ähnlich

Einzelteile / Zubehör für Feuerwehrschränke	Höhe (mm)	Breite (mm)	Tiefe (mm)	Art.-Nr.
Gitterrost verzinkt als Schuhrost lose, zum Auflegen auf den Schrankboden für linkes und mittlere Abteile	20	390	470	27275-Z80-001
Gitterrost verzinkt als Schuhrost lose, zum Auflegen auf den Schrankboden für rechtes Abteil	20	420	470	27275-Z80-002
Untergestell mit Niveaueausgleich anstatt Füßen für 430 mm breite Schränke	100	430	500	27276-E43-043
Untergestell mit Niveaueausgleich anstatt Füßen für 830 mm breite Schränke	100	830	500	27276-E43-083
Untergestell mit Niveaueausgleich anstatt Füßen für 1230 mm breite Schränke	100	1230	500	27276-E43-123
Untergestell mit Niveaueausgleich anstatt Füßen für 1630 mm breite Schränke	100	1630	500	27276-E43-163



57574-100-000



57574-150-021

- Quadratrohrgestell 30/2, fest verschweißt, mit Niveauegleich
- Leisten aus Kunststoff 120 x 30 mm in weiß und hellgrau oder aus Buchenholz 115 x 20 mm
- Sitzhöhe bei Kunststoffleisten 430 mm, bei Holzleisten 420 mm
- Tiefe: 370 mm, mit 3 Sitzbankleisten
- Lieferung: komplett montiert

### Wahlweise

- Leisten aus PVC weiß, PVC hellgrau oder Buche
- mit oder ohne Schuhrost

Länge mm	ohne Schuhrost		
	Kunststoffleisten weiß Art.-Nr.	Kunststoffleisten hellgrau Art.-Nr.	Buchenleisten Art.-Nr.
1000	57574-100-000	57574-100-020	57574-100-050
1500	57574-150-000	57574-150-020	57574-150-050
2000	57574-200-000	57574-200-020	57574-200-050

Länge mm	mit Schuhrost		
	Kunststoffleisten weiß Art.-Nr.	Kunststoffleisten hellgrau Art.-Nr.	Buchenleisten Art.-Nr.
1000	57574-100-001	57574-100-021	57574-100-051
1500	57574-150-001	57574-150-021	57574-150-051
2000	57574-200-001	57574-200-021	57574-200-051

Thomas Kind GmbH V16 14.03.2024 Änderungen und Irrtümer vorbehalten. Abbildungen ähnlich





57575-100-020



57575-200-051

- Quadratrohrgestell 30/2, fest verschweißt, mit Niveaueingleich
- Leisten aus Kunststoff 120 x 30 mm in weiß und hellgrau oder aus Buchenholz 115 x 20 mm
- Sitzhöhe bei Kunststoffleisten 430 mm, bei Holzleisten 420 mm
- Tiefe: 740 mm, mit 6 Sitzbankleisten
- Lieferung: teilmontiert, d.h. Sitzbänke fertig montiert, Montagematerial, um beide Bänke in der Tiefe miteinander zu verschrauben, wird mitgeliefert

### Wahlweise

- Leisten aus PVC weiß, PVC hellgrau oder Buche
- mit oder ohne Schuhrost

Länge mm	ohne Schuhrost		
	Kunststoffleisten weiß Art.-Nr.	Kunststoffleisten hellgrau Art.-Nr.	Buchenleisten Art.-Nr.
1000	57575-100-000	57575-100-020	57575-100-050
1500	57575-150-000	57575-150-020	57575-150-050
2000	57575-200-000	57575-200-020	57575-200-050

Länge mm	mit Schuhrost		
	Kunststoffleisten weiß Art.-Nr.	Kunststoffleisten hellgrau Art.-Nr.	Buchenleisten Art.-Nr.
1000	57575-100-001	57575-100-021	57575-100-051
1500	57575-150-001	57575-150-021	57575-150-051
2000	57575-200-001	57575-200-021	57575-200-051

Thomas Kind GmbH V16 14.03.2024 Änderungen und Irrtümer vorbehalten. Abbildungen ähnlich



57578-100-020



57578-150-001

- Quadratrohrgestell 30/2, fest verschweißt, mit Niveauausgleich
- Leisten aus Kunststoff 120 x 30 mm in weiß und hellgrau oder aus Buchenholz 115 x 20 mm
- Höhe: 1600 mm
- Sitzhöhe bei Kunststoffleisten 430 mm, bei Holzleisten 420 mm
- Tiefe: 400 mm, mit 3 Sitzbankleisten
- Garderobenhaken verdeckt montiert
- Lieferung: teilmontiert, d.h. Sitzbank fertig montiert, Montagmaterial zum Befestigen des Garderobensystems wird mitgeliefert

### Wahlweise

- Leisten aus PVC weiß, PVC hellgrau oder Buche • mit oder ohne Schuhrost

Länge mm	ohne Schuhrost		
	Kunststoffleisten weiß Art.-Nr.	Kunststoffleisten hellgrau Art.-Nr.	Buchenleisten Art.-Nr.
1000	57578-100-000	57578-100-020	57578-100-050
1500	57578-150-000	57578-150-020	57578-150-050
2000	57578-200-000	57578-200-020	57578-200-050

Länge mm	mit Schuhrost		
	Kunststoffleisten weiß Art.-Nr.	Kunststoffleisten hellgrau Art.-Nr.	Buchenleisten Art.-Nr.
1000	57578-100-001	57578-100-021	57578-100-051
1500	57578-150-001	57578-150-021	57578-150-051
2000	57578-200-001	57578-200-021	57578-200-051

Thomas Kind GmbH V16 14.03.2024 Änderungen und Irrtümer vorbehalten. Abbildungen ähnlich



57579-100-001



57579-150-050

- Quadratrohrgestell 30/2, fest verschweißt, mit Niveaueausgleich
- Leisten aus Kunststoff 120 x 30 mm in weiß und hellgrau oder aus Buchenholz 115 x 20 mm
- Höhe: 1600 mm
- Sitzhöhe bei Kunststoffleisten 430 mm, bei Holzleisten 420 mm
- Tiefe: 770 mm, mit 6 Sitzbankleisten
- Garderobenhaken verdeckt montiert
- Lieferung: teilmontiert, d.h. Sitzbänke fertig montiert, Montagematerial, um beide Bänke in der Tiefe mit-einander zu verschrauben und zum Befestigen des Garderobensystems wird mitgeliefert

### Wahlweise

- Leisten aus PVC weiß, PVC hellgrau oder Buche • mit oder ohne Schuhrost

Länge mm	ohne Schuhrost		
	Kunststoffleisten weiß Art.-Nr.	Kunststoffleisten hellgrau Art.-Nr.	Buchenleisten Art.-Nr.
1000	57579-100-000	57579-100-020	57579-100-050
1500	57579-150-000	57579-150-020	57579-150-050
2000	57579-200-000	57579-200-020	57579-200-050

Länge mm	mit Schuhrost		
	Kunststoffleisten weiß Art.-Nr.	Kunststoffleisten hellgrau Art.-Nr.	Buchenleisten Art.-Nr.
1000	57579-100-001	57579-100-021	57579-100-051
1500	57579-150-001	57579-150-021	57579-150-051
2000	57579-200-001	57579-200-021	57579-200-051

Thomas Kind GmbH V16 14.03.2024 Änderungen und Irrtümer vorbehalten. Abbildungen ähnlich

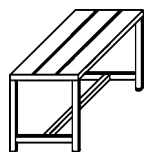

57574-100-000

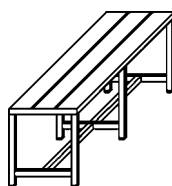

57574-150-000

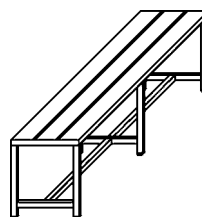

57574-200-000

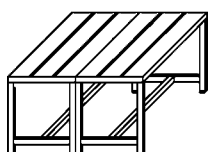

57575-100-000

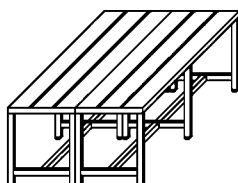

57575-150-000

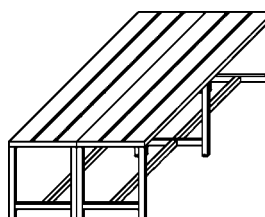

57575-200-000

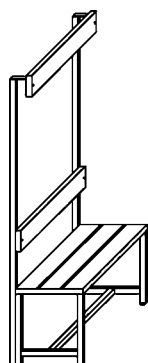

57578-100-000

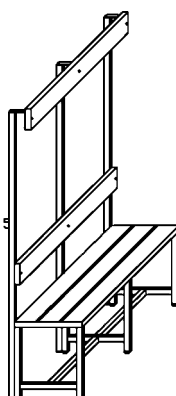

57578-150-000

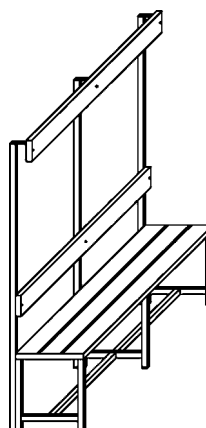

57578-200-000

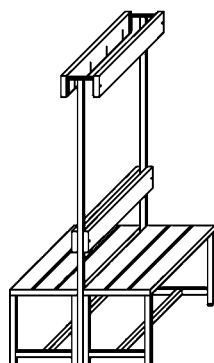

57579-100-000

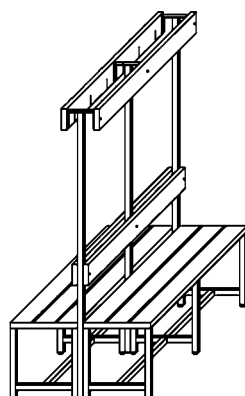

57579-150-000

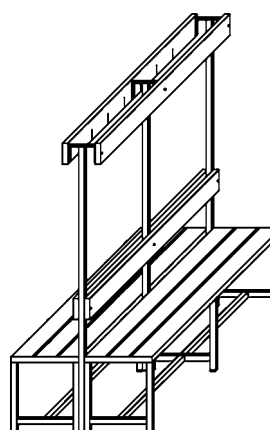

57579-200-000



57574-Z15-001

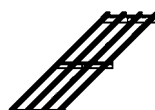

57574-Z15-002

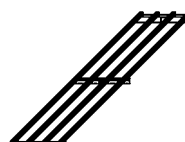

57574-Z15-003



57574-Z15-002

Thomas Kind GmbH V16 14.03.2024 Änderungen und Irrtümer vorbehalten. Abbildungen ähnlich

<b>Einzelteile / Zubehör für Umkleide- und Garderobensitzbänke</b>	<b>Länge mm</b>	<b>Tiefe mm</b>	<b>Höhe mm</b>	<b>Art.-Nr.</b>
Schuhrost für Sitzbanklänge 1000 mm, zum losen Einlegen in die Untergestelle	992	300	46	57574-Z15-001
Schuhrost für Sitzbanklänge 1500 mm, zum losen Einlegen in die Untergestelle	1492	300	46	57574-Z15-002
Schuhrost für Sitzbanklänge 2000 mm, zum losen Einlegen in die Untergestelle	1992	300	46	57574-Z15-003

Für doppelseitige Sitzbänke sind zwei Schuhroste erforderlich.



20230-412-032



20250-213-032

- mit Füßen
- je Abteil ein fester oberer Ablageboden und darunter eine Kleiderstange mit 3 Schiebehaken
- Türen einschlagend, mit Verstärkungstaschen, Handtuchhaken, Lüftungsschlitzen und Etikettenrahmen
- Um ein Kippen des Schrankes zu verhindern, ist eine bauseitige Sicherung erforderlich.  
(Wandbefestigungsmaterial wird mitgeliefert)

### Wahlweise

- mit Zylinderschloss oder Drehriegel

Höhe mm	Tiefe mm	Abteilbreite mm	Anzahl Abteile	Gesamtbreite mm	für Kindergärten	
					mit Zylinderschloss Art.-Nr.	mit Drehriegel Art.-Nr.
1300	300	250	2	530	20230-212-031	20230-212-032
1300	300	250	3	780	20230-312-031	20230-312-032
1300	300	250	4	1030	20230-412-031	20230-412-032

Höhe mm	Tiefe mm	Abteilbreite mm	Anzahl Abteile	Gesamtbreite mm	für Schulen	
					mit Zylinderschloss Art.-Nr.	mit Drehriegel Art.-Nr.
1600	500	300	2	630	20250-213-031	20250-213-032
1600	500	300	3	930	20250-313-031	20250-313-032
1600	500	300	4	1230	20250-413-031	20250-413-032

Thomas Kind GmbH V16 14.03.2024 Änderungen und Irrtümer vorbehalten. Abbildungen ähnlich





20230-412-432  
mit Türöffnungsbegrenzern 90000-E30-005



20250-313-432

- mit Sockel
- je Abteil ein fester oberer Ablageboden und darunter eine Kleiderstange mit 3 Schiebehaken
- Türen einschlagend, mit Verstärkungstaschen, Handtuchhaken, Lüftungsschlitzen und Etikettenrahmen
- Um ein Kippen des Schrankes zu verhindern, ist eine bauseitige Sicherung erforderlich.  
(Wandbefestigungsmaterial wird mitgeliefert)

### Wahlweise

- mit Zylinderschloss oder Drehriegel

Höhe mm	Tiefe mm	Abteillbreite mm	Anzahl Abteile	Gesamtbreite mm	für Kindergärten	
					mit Zylinderschloss Art.-Nr.	mit Drehriegel Art.-Nr.
1300	300	250	2	530	20230-212-431	20230-212-432
1300	300	250	3	780	20230-312-431	20230-312-432
1300	300	250	4	1030	20230-412-431	20230-412-432

Höhe mm	Tiefe mm	Abteillbreite mm	Anzahl Abteile	Gesamtbreite mm	für Schulen	
					mit Zylinderschloss Art.-Nr.	mit Drehriegel Art.-Nr.
1600	500	300	2	630	20250-213-431	20250-213-432
1600	500	300	3	930	20250-313-431	20250-313-432
1600	500	300	4	1230	20250-413-431	20250-413-432

Thomas Kind GmbH V16 14.03.2024 Änderungen und Irrtümer vorbehalten. Abbildungen ähnlich



20230-212-532  
mit Schuhrost 20230-Z15-053



20250-313-531

- mit Sitzbankuntergestell mit 2 Buchenholzleisten
- je Abteil ein fester oberer Abladeboden und darunter eine Kleiderstange mit 3 Schiebehaken
- Türen einschlagend, mit Verstärkungstaschen, Handtuchhaken, Lüftungsschlitzen und Etikettenrahmen
- Um ein Kippen des Schrankes zu verhindern, ist eine bauseitige Sicherung erforderlich.  
(Wandbefestigungsmaterial wird mitgeliefert)

### Wahlweise

- mit Zylinderschloss oder Drehriegel

							für Kindergärten	
Höhe mm	Sitzhöhe mm	Tiefe mm	Sitztiefe mm	Abteilbreite mm	Anzahl Abteile	Gesamtbreite mm	mit Zylinderschloss Art.-Nr.	mit Drehriegel Art.-Nr.
1500	320	300/500	200	250	2	530	20230-212-531	20230-212-532
1500	320	300/500	200	250	3	780	20230-312-531	20230-312-532
1500	320	300/500	200	250	4	1030	20230-412-531	20230-412-532

							für Schulen	
Höhe mm	Sitzhöhe mm	Tiefe mm	Sitztiefe mm	Abteilbreite mm	Anzahl Abteile	Gesamtbreite mm	mit Zylinderschloss Art.-Nr.	mit Drehriegel Art.-Nr.
1850	370	500/800	300	300	2	630	20250-213-531	20250-213-532
1850	370	500/800	300	300	3	930	20250-313-531	20250-313-532
1850	370	500/800	300	300	4	1230	20250-413-531	20250-413-532

Thomas Kind GmbH V16 14.03.2024 Änderungen und Irrtümer vorbehalten. Abbildungen ähnlich



21213-234-001



21213-343-001

- Tiefe 500 mm
- mit Sockel
- Fächer ohne Inneneinrichtung
- Türen einschlagend, glatt
- lichte Fachmaße:  
Höhe 315 mm, Tiefe 470 mm  
Breite: bei Abteibreite 300 mm: 220 mm  
bei Abteibreite 400 mm: 320 mm

**Wahlweise**

- 300 oder 400 mm Abteibreite
- 3 oder 4 Fächer übereinander
- mit Zylinderschloss oder Drehriegel

Fächer nebeneinand.	Fächer übereinand.	Höhe mm	300 mm Abteibreite			400 mm Abteibreite		
			Gesamtbreite mm	Zylinderschloss Art.-Nr.	Drehriegel Art.-Nr.	Gesamtbreite mm	Zylinderschloss Art.-Nr.	Drehriegel Art.-Nr.
2	3	1187	600	61213-233-001	61213-233-002	800	61213-234-001	61213-234-002
3	3	1187	900	61213-333-001	61213-333-002	1200	61213-334-001	61213-334-002
4	3	1187	1200	61213-433-001	61213-433-002	1600	61213-434-001	61213-434-002
2	4	1518	600	61213-243-001	61213-243-002	800	61213-244-001	61213-244-002
3	4	1518	900	61213-343-001	61213-343-002	1200	61213-344-001	61213-344-002
4	4	1518	1200	61213-443-001	61213-443-002	1600	61213-444-001	61213-444-002

Thomas Kind GmbH V16 14.03.2024 Änderungen und Irrtümer vorbehalten. Abbildungen ähnlich



21215-334-088



21215-424-088

- Tiefe 500 mm
- mit 50 mm hohem Sockel
- XXL-Fächer für alle handelsüblichen Schulranzen
- Fächer ohne Inneneinrichtung
- lichte Fachmaße:  
Höhe 470 mm, Breite 360 mm, Tiefe 470 mm
- Um ein Kippen des Regals zu verhindern,  
ist eine bauseitige Sicherung erforderlich.  
(Wandbefestigungsmaterial wird mitgeliefert)

### Wahlweise

- 2 oder 3 Fächer übereinander
- 3 oder 4 Fächer nebeneinander

Fächer nebeneinander	Fächer übereinander	Höhe mm	Gesamtbreite mm	Art.-Nr.
3	2	1050	1230	21215-324-088
4	2	1050	1630	21215-424-088
3	3	1540	1230	21215-334-088
4	3	1540	1630	21215-434-088

Thomas Kind GmbH V16 14.03.2024 Änderungen und Irrtümer vorbehalten. Abbildungen ähnlich



90000-E30-005



20250-Z15-063

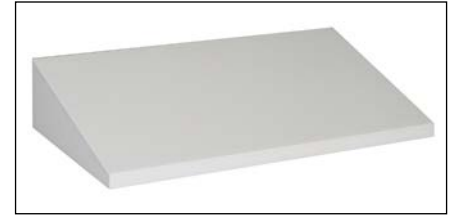

90000-E55-123

Thomas Kind GmbH V16 14.03.2024 Änderungen und Irrtümer vorbehalten. Abbildungen ähnlich

Einzelteile / Zubehör für Garderobenschränke für Kindergärten und Schulen	Höhe mm	Breite mm	Tiefe mm	Art.-Nr.
Türöffnungsbegrenzer (Begrenzung des Türöffnungswinkels auf 90°)				90000-E30-005
Schuhrost für Kindertagesstätten 530 mm breit	20	530	250	20230-Z15-053
Schuhrost für Kindertagesstätten 780 mm breit	20	780	250	20230-Z15-078
Schuhrost für Kindertagesstätten 1030 mm breit	20	1030	250	20230-Z15-103
Schuhrost für Schulschränke 630 mm breit	20	630	350	20250-Z15-063
Schuhrost für Schulschränke 930 mm breit	20	930	350	20250-Z15-093
Schuhrost für Schulschränke 1230 mm breit	20	1230	350	20250-Z15-123
Schrägdach für Schulschränke 630 mm breit	40/200	630	500	90000-E55-063
Schrägdach für Schulschränke 930 mm breit	40/200	930	500	90000-E55-093
Schrägdach für Schulschränke 1230 mm breit	40/200	1230	500	90000-E55-123





35380-150-501



35380-100-512

- Höhe 1950 mm
- Tiefe 500 mm
- Sockelboden und Einlegeböden mit Abrollsicherung
- Einlegeböden im Raster von 17 mm höhenverstellbar und mit max. 80 kg belastbar
- alle Ausstattungselemente pulverbeschichtet
- Türen mit Verstärkungstaschen und 3-riegeligem Drehgriff mit integriertem Zylinderschloss
- Gesamtbelastbarkeit je Schrank
  - bei Schrankbreite 1000 mm: 500 kg
  - bei Schrankbreite 1200 und 1500 mm: 600 kg

### Wahlweise

- 3 Breiten
- Schränke mit Vollblech- oder Lochfeldtüren (Quadratlochung 5 mm)

Breite mm	Inneneinrichtung je Schrank		Vollblechtüren	Lochfeldtüren
	Einlegeböden	Hakenleiste	Art.-Nr.	Art.-Nr.
1000	5	0	35380-100-501	35380-100-511
1200	5	0	35380-120-501	35380-120-511
1500	5	0	35380-150-501	35380-150-511
1000	4	1	35380-100-502	35380-100-512
1200	4	1	35380-120-502	35380-120-512

Alle Traglastangaben verstehen sich bei gleichmäßig verteilter Last.





35382-120-503



35382-120-512

- Höhe 1950 mm
- Breite 1200 mm
- Tiefe 500 mm
- Sockelboden und Einlegeböden mit Abrollsicherung
- Einlegeböden im Raster von 17 mm höhenverstellbar und mit max. 80 kg belastbar
- Halter für Reifen/Seile verzinkt
- alle anderen Ausstattungselemente pulverbeschichtet
- Türen mit Verstärkungstaschen und 3-riegeligem Drehgriff mit integriertem Zylinderschloss
- Gesamtbelastbarkeit je Schrank: 600 kg

### Wahlweise

- Schränke mit Vollblech- oder Lochfeldtüren (Quadratlochung 5 mm)

Inneneinrichtung je Schrank								Vollblechtüren	Lochfeldtüren
Längstraverse	Quertraverse	Halter f. Reifen/Seile	Halter f. Taue	Trennsteg	Ablage m. Keulenhalter	Wertfach	Einlegeböden	Art.-Nr.	Art.-Nr.
0	0	0	0	0	0	0	0	35382-120-508	35382-120-518
1	2	2	0	0	0	0	1	35382-120-501	35382-120-511
2	2	0	0	1	1	0	2	35382-120-502	35382-120-512
3	4	1	1	1	1	1	0	35382-120-503	35382-120-513

Alle Traglastangaben verstehen sich bei gleichmäßig verteilter Last.



35356-100-601



35356-150-601

- Höhe 1950 mm
- Tiefe 600 mm
- Sockelboden und Einlegeböden mit Abrollsicherung
- Einlegeböden pulverbeschichtet, im Raster von 17 mm höhenverstellbar und mit max. 80 kg belastbar
- Türen mit Verstärkungstaschen, kugelgelagerten Spezialrollen und Drehdruckzylinderschloss
- Gesamtbelastbarkeit je Schrank
  - bei Schrankbreite 1000 mm: 500 kg
  - bei Schrankbreite 1500 und 2000 mm: 600 kg

### Wahlweise

- 3 Breiten
- Schränke mit Vollblech- oder Lochfeldtüren (Quadratlochung 5 mm)

Breite mm	Inneneinrichtung je Schrank		Vollblechtüren	Lochfeldtüren
	Trennwand	Einlegeböden	Art.-Nr.	Art.-Nr.
1000	0	4	35356-100-601	–
1500	1	8	35356-150-601	–
2000	1	8	35356-200-601	35356-200-611

Alle Traglastangaben verstehen sich bei gleichmäßig verteilter Last.

Thomas Kind GmbH V16 14.03.2024 Änderungen und Irrtümer vorbehalten. Abbildungen ähnlich



35356-200-614



35356-200-604

- Höhe 1950 mm
- Breite 2000 mm
- Tiefe 600 mm
- Sockelboden und Einlegeböden mit Abrollsicherung
- Einlegeböden im Raster von 17 mm höhenverstellbar und mit max. 80 kg belastbar
- Halter für Reifen/Seile verzinkt
- alle anderen Ausstattungselemente pulverbeschichtet
- Türen mit Verstärkungstaschen, kugelgelagerten Spezialrollen und Drehdruckzylinderschloss
- Gesamtbelastbarkeit je Schrank 600 kg

### Wahlweise

- Schränke mit Vollblech- oder Lochfeldtüren (Quadratlochung 5 mm)

Inneneinrichtung je Schrank									Vollblechtüren	Lochfeldtüren
Trennwand	Längstraverse	Quertraverse	Halter f. Reifen/Seile	Halter f. Taue	Trennsteg	Ablage m. Keulenhalter	Wertfach	Einlegeböden	Art.-Nr.	Art.-Nr.
1	3	4	1	1	1	1	1	4	35356-200-604	35356-200-614

Alle Traglastangaben verstehen sich bei gleichmäßig verteilter Last.

Thomas Kind GmbH V16 14.03.2024 Änderungen und Irrtümer vorbehalten. Abbildungen ähnlich



35356-Z10-001

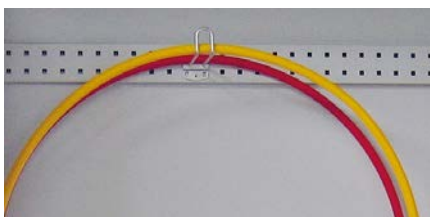

35354-Z20-001

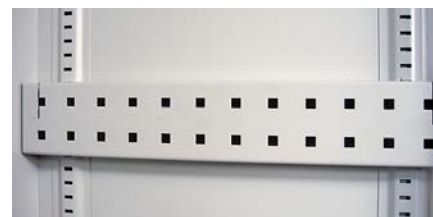

35354-Z20-002



35354-Z40-003



35354-Z30-001



35354-Z40-001

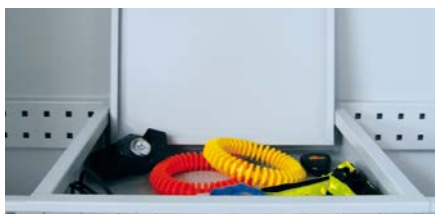

35354-Z50-001



35354-Z40-004



35354-Z45-001

Einzelteile / Zubehör für Sportschränke mit Flügeltüren	Höhe (mm)	Breite (mm)	Tiefe (mm)	Art.-Nr.
Einlegeboden mit Abrollsicherung, für Schrankbreite 1000 mm	30	983	465	35380-Z10-001
Einlegeboden mit Abrollsicherung, für Schrankbreite 1200 mm	30	1183	465	35380-Z10-002
Einlegeboden mit Abrollsicherung, für Schrankbreite 1500 mm	30	1483	465	35380-Z10-003
Längstraverse	85	1164	20	35354-Z20-001
Quertraverse	83	470	29,5	35354-Z20-002
Stahlblechhalterung für z. B. Taue	135	280	120	35354-Z40-003
Trennsteg	Ø 6	-	440	35354-Z30-001
Halter für z. B. Reifen und Springseile	58	37	205	35354-Z40-001
Wertfach abschließbar	85	400	420	35354-Z50-001
Ablageschale mit Keulenhalter	150	405	415	35354-Z40-004
Riffelgummimatte	3	1183	460	35354-Z45-001

Einzelteile / Zubehör für Sportschränke mit Schiebetüren	Höhe (mm)	Breite (mm)	Tiefe (mm)	Art.-Nr.
Einlegeboden m. Abrollsicherung, f. Schrankbreite 1000 u. 2000 mm	30	982	504	35356-Z10-001
Einlegeboden mit Abrollsicherung, für: Schrankbreite 1500 mm	30	732	504	35356-Z10-002
Längstraverse	85	963	20	35356-Z20-001
Quertraverse	83	495	29,5	35356-Z20-002
Stahlblechhalterung für z. B. Taue	135	280	120	35354-Z40-003
Trennsteg	Ø 6	-	440	35354-Z30-001
Halter für z. B. Reifen und Springseile	58	37	205	35354-Z40-001
Wertfach abschließbar	80	400	420	35354-Z50-001
Ablageschale mit Keulenhalter	150	405	415	35354-Z40-004
Riffelgummimatte	3	982	500	35356-Z45-001





41422-100-000  
mit Beschriftungsleisten  
Art.-Nr. 41422-Z91-002



41423-064-300

- Fachböden gepulvert, im Raster von 17 mm höhenverstellbar und mit 10 kg belastbar
- Lichte Fachhöhe bei gleichmäßig auf die Höhe verteilten Böden 118 mm
- Ordnungsregale: vorne offen, ohne Tür/en vor den Fächern
- Ordnungsschränke: vor den Fächern einschlagende Flügeltür/en, mit Verstärkungstasche und 3-riegeligem Drehgriff mit integriertem Zylinderschloss
- Gesamt-Belastbarkeit je Regal / Schrank: 500 kg

**Modell 422:**

- 3 Fachreihen = 39 Fächer, wahlweise mit oder ohne Türen

**Modell 423:**

- 2 Fachreihen = 26 Fächer, wahlweise mit oder ohne Tür

**Modell 424:**

- oben 3 Fachreihen = 18 Fächer
- darunter ein ausziehbarer Ablageboden (ca. 830 mm breit x 350 mm tief)
- unten ein Flügeltürschrank 950 mm hoch mit einem gepulverten höhenverstellbaren Einlegeboden

**Modell 425:**

- oben 3 Fachreihen = 18 Fächer
- untergebauter Ablagetisch mit melaminharzbeschichteter Arbeitsplatte, 25 mm stark, 300 mm tief
- Gestell: 950 mm hoch, 600 mm tief mit 2 festen Böden für DIN A 4-Ordner
- Gesamttiefe inkl. Platte: 700 mm

**Modell 426:**

- 3 Fachreihen = 18 Fächer, ohne Türen Alle Traglastangaben verstehen sich bei gleichmäßig verteilter Last.

41422-100-000

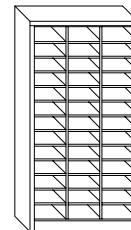

41422-100-300

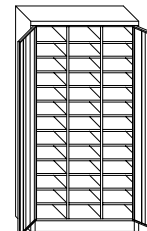

41423-064-000

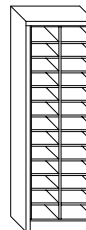

41423-064-300

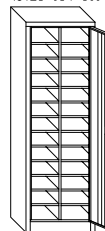

41424-100-000

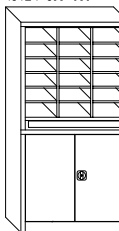

41425-100-000

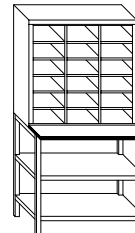

41426-100-000

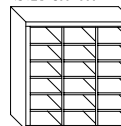

Thomas Kind GmbH V16 14.03.2024 Änderungen und Irrtümer vorbehalten. Abbildungen ähnlich



41424-100-000



41425-100-000

Thomas Kind GmbH V16 14.03.2024 Änderungen und Irrtümer vorbehalten. Abbildungen ähnlich

Höhe mm	Breite mm	Tür/en vor Fachreihen	Anzahl			lichte Fachbreite mm			Art.-Nr.
			Regalreihen	Böden	Fächer	linke Reihe	mittlere Reihe	rechte Reihe	
1950	1000		3	36	39	290	290	290	41422-100-000
1950	1000	x	3	36	39	270	290	270	41422-100-300
1950	640		2	24	26	255	-	275	41423-064-000
1950	640	x	2	24	26	255	-	250	41423-064-300
1950	1000		3	15	18	290	290	290	41424-100-000
1950	1000		3	15	18	290	290	290	41425-100-000
1000	1000		3	15	18	290	290	290	41426-100-000

Alle Traglastangaben verstehen sich bei gleichmäßig verteilter Last.





41422-Z10-002



31310-Z10-016



41422-Z91-002

Thomas Kind GmbH V16 14.03.2024 Änderungen und Irrtümer vorbehalten. Abbildungen ähnlich

Einzelteile / Zubehör für Ordnungsschränke / Ordnungsregale	Höhe mm	Breite mm	Tiefe mm	Art.-Nr.
Einlegeboden gepulvert für linke Reihe von Mod. 423, inkl. Bodenträgern	18	290	365	41423-Z10-002
Einlegeboden gepulvert für rechte Reihe von Mod. 423 und für alle Reihen der übrigen Modelle, inkl. Bodenträgern	18	318	365	41422-Z10-002
Beschriftungsleiste, zur Anbringung am Einlegeboden, inkl. Papier- und Folienstreifen	18	150	5	41422-Z91-002
Einlegeboden gepulvert für Schrank von Modell 424, inkl. Bodenträgern	30	983	370	31310-Z10-016



22337-040-191



22337-080-001

- Schrankhöhe 600 mm
- Schranktiefe 300 mm
- Schränke mit Bohrungen für Wandbefestigung
- mit einem pulverbeschichteten Einlegeboden
- Boden im Raster 17 mm höhenverstellbar und mit 15 kg belastbar
- Türen mit Verstärkungstaschen und Zylinderschloss
- Sichtfenster aus bruchsicherem Acrylglas
- Gesamt-Belastbarkeit je Schrank 30 kg

### Wahlweise

- Breite 400 oder 800 mm
- Rückwand glatt oder gelocht
- Vollblech- oder Sichtfenstertüren

Breite mm	mit Vollblechtüren		mit Sichtfenstertüren	
	Rückwand glatt Art.-Nr.	Rückwand gelocht Art.-Nr.	Rückwand glatt Art.-Nr.	Rückwand gelocht Art.-Nr.
400	22337-040-001	22337-040-101	22337-040-091	22337-040-191
800	22337-080-001	22337-080-101	22337-080-091	22337-080-191

Thomas Kind GmbH V16 14.03.2024 Änderungen und Irrtümer vorbehalten. Abbildungen ähnlich



22337-Z10-001

Thomas Kind GmbH V16 14.03.2024 Änderungen und Irrtümer vorbehalten. Abbildungen ähnlich

Einzelteile / Zubehör für Hängeschränke	Höhe mm	Breite mm	Tiefe mm	Art.-Nr.
Einlegeboden gepulvert, für 400 mm Breite mit glatter Rückwand, inkl. Bodenträgern	23	383	269	22337-Z10-001
Einlegeboden gepulvert, für 800 mm Breite mit glatter Rückwand, inkl. Bodenträgern	23	783	269	22337-Z10-002
Einlegeboden gepulvert, für 400 mm Breite mit gelochter Rückwand, inkl. Bodenträgern	23	383	254	22337-Z10-003
Einlegeboden gepulvert, für 800 mm Breite mit gelochter Rückwand, inkl. Bodenträgern	23	783	254	22337-Z10-004



34340-070-000



34341-070-001

- Höhe vorne 1100 mm / hinten 1200 mm
- Breite 700 mm, Pultdeckel 800 mm
- Tiefe 600 mm, Pultdeckel inkl. Abrollrand 645 mm
- Fest verschweißtes Pult mit aufklappbarem Pultdeckel aus Tischlerplatte, geölt,
- mit Abrollrand vorne und hinten
- Im Pult ein fester 200 mm tiefer Zwischenboden

Thomas Kind GmbH V16 14.03.2024 Änderungen und Irrtümer vorbehalten. Abbildungen ähnlich

Offene Ausführung	Art.-Nr.
Gestell aus Winkelprofil 30/30/2 mm Unter dem Pult 2 feste Böden, passend für Ordner A4	34340-070-000
Geschlossene Ausführung	Art.-Nr.
unter dem Pult ein Schrank mit 2 festen, pulverbeschichteten Böden	34341-070-001



32370-050-016



32370-050-032



32370-050-035

- Höhe vorne / hinten
  - stationäre Ausführung: 1095 mm / 1270 mm
  - mobile Ausführung 1155 mm / 1330 mm
- Breite 500 mm
- Tiefe 500 mm
- Aufsatzpult mit aufklappbarem Deckel, mit Abrollrandvorne und hinten, durch Zylinderschloss verschließbar
- Aufsatzpult auch einzeln verwendbar, geeignet zur Wandbefestigung
- Tür glatt, einschlagend, mit Verstärkungstasche und durch Zylinderschloss verschließbar
- Alle Ausstattungselemente im Raster von 17 mm höhenverstellbar
- Einlegeböden wahlweise pulverbeschichtet oder verzinkt, Traglast max. 30 kg
- Schubladen und Ausziehböden pulverbeschichtet, Traglast max. 15 kg
- Mobile Stehpulte mit Unterbaurahmen mit 4 Lenkrollen, davon 2 mit Feststeller; max. Zuladung 30 kg
- Alle Traglastangaben verstehen sich bei gleichmäßig verteilter Last

### Bestückung Ausstattungselemente

Einlegeböden verzinkt	Einlegeböden gepulvert	Ausziehböden	Schubladen	Stationäre Ausführung Art.-Nr.	Mobile Ausführung Art.-Nr.
0	0	0	0	32370-050-010	32370-050-030
0	1	0	1	32370-050-011	32370-050-031
0	2	0	1	32370-050-012	32370-050-032
0	1	1	1	32370-050-013	32370-050-033
0	0	1	0	32370-050-014	32370-050-034
0	0	1	1	32370-050-015	32370-050-035
2	0	0	1	32370-050-016	32370-050-036
0	2	0	0	32370-050-017	32370-050-037
2	0	0	0	32370-050-018	

Thomas Kind GmbH V16 14.03.2024 Änderungen und Irrtümer vorbehalten. Abbildungen ähnlich



32370-Z10-001



32370-Z10-002



32370-Z25-001



32370-Z20-001



23375-050-001  
auch als separates Wandpult geeignet



32370-Z46-001

Thomas Kind GmbH V16 14.03.2024 Änderungen und Irrtümer vorbehalten. Abbildungen ähnlich

Einzelteile / Zubehör für Stehpulte Modell 32370	Höhe mm	Breite mm	Tiefe mm	Art.-Nr.
Einlegeboden verzinkt, inkl. Bodenträgern	20	482	470	32370-Z10-001
Einlegeboden gepulvert, inkl. Bodenträgern	20	482	470	32370-Z10-002
Ausziehboden gepulvert, inkl. Führungsschienen	20	390	470	32370-Z25-001
Schublade gepulvert, inkl. Führungsschienen	80	390	452	32370-Z20-001
Aufsatzpult, aufklappbarer Deckel, mit Abrollkanten	95/270	495	495	23375-050-001
Unterbaurahmen fahrbar	60	500	500	32370-Z46-001





22338-040-099



22338-040-199



22338-040-299

- Höhe: ohne Stroboskoplampe 400 mm, mit Stroboskoplampe 490 mm
- Breite 400 mm
- Tiefe 220 mm, lichte Tiefe 194 mm
- Schränke mit Bohrungen zur Wandbefestigung (Befestigungsmaterial wird mitgeliefert)
- vordere Aufkantung zur sicheren Aufbewahrung des Defibrillators
- Tür mit Sichtfenster, Aufkleber „Defibrillator“ und Drehverschluss
- Sichtfenster aus bruchsicherem Acrylglas (die Schlagzähigkeit der Scheibe von 15 kJ/qm entspricht der Energie von ca. 1.500 kg/qm bei einer Fallhöhe von 1 m)
- 3 Varianten:
  - Variante 0: ohne Alarmfunktion
  - Variante 1: mit einfachem Alarm (akustisch):  
Beim Öffnen der Tür akustisches Signal durch Sirene (inkl. Batterie)
  - Variante 2: mit zweifachem Alarm (akustisch und optisch):  
Beim Öffnen der Tür akustisches Signal durch Sirene und optisches Signal durch Stroboskoplampe (inkl. Batterien)





Variante	Ausstattung		Art.-Nr.
	Sirene	Lampe	
0 = ohne Alarm	0	0	22338-040-099
1 = akustischer Alarm	1	0	22338-040-199
2 = akustischer und optischer Alarm	1	1	22338-040-299

## Archivierungsschränke

### Korpusfarben:

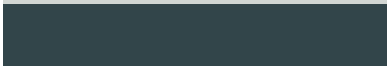
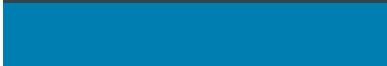
	RAL 7035	Lichtgrau
	RAL 7016	Anthrazitgrau

### Frontfarben:

	RAL 7035	Lichtgrau
	RAL 7016	Anthrazitgrau
	RAL 5012	Lichtblau
	RAL 5023	Fernblau
	RAL 5010	Enzianblau
	RAL 3000	Feuerrot
	RAL 3003	Rubinrot

## Alle Produktgruppen

(außer Archivierungsschränke)

	RAL 1018	Zinkgelb
	RAL 2004	Reinorange
	RAL 3000	Feuerrot
	RAL 3003	Rubinrot
	RAL 5010	Enzianblau
	RAL 5012	Lichtblau
	RAL 5015	Himmelblau
	RAL 5023	Fernblau
	RAL 6011	Resedagrün
	RAL 7016	Anthrazitgrau
	RAL 7035	Lichtgrau
	RAL 9005	Tiefschwarz
	RAL 9010	Reinweiß

Weitere Farbvarianten sind auf Anfrage möglich - Drucktechnisch bedingte Farbabweichungen sind möglich



Die Garantie beträgt generell 5 Jahre und 10 Jahre auf die Auszugsschienenführungen bei den Archivierungsschränken.