

# Projektvorschlag

**Akustisch** wirksame Raumteilung mit  
Kleiderschrank aus Stahl für 4 Betten  
Alle Kontaktflächen mit  
**antimikrobieller** Oberflächenbeschichtung

Antimikrobielle  
Oberflächen-  
beschichtung!



Vertrieb über unseren Projektpartner:

Thomas Kind **ThK**

Thomas Kind GmbH  
Hardtstraße 4 fon 0 22 61 40 585-0 info@thomaskind.de  
51643 Gummersbach fax 0 22 61 40 585-55 www.thomaskind.de

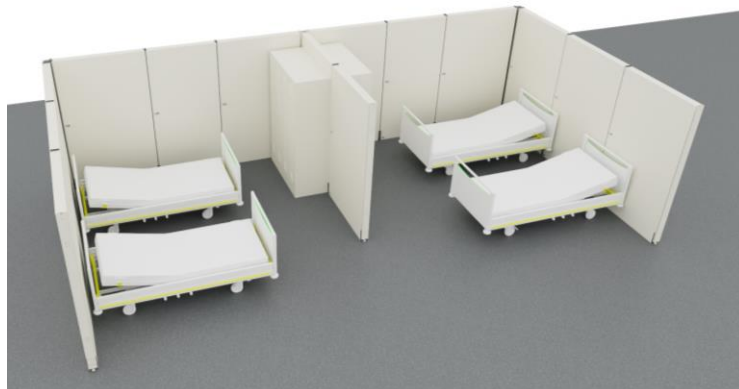

**Anwendungsbereich (Beispiel)**

Temporäre Notfallkliniken im Corona-Umfeld

## **Ausgangssituation:**

Die Corona-Pandemie fordert schnelles Handeln und das Schaffen von temporären Notfall-Behandlungsräumen für viele Patienten. Hierzu werden großflächige Raumlösungen wie z.B. Messehallen, Turnhallen oder sonstige ungenutzte Hallen, benötigt.

## **Problematik 1:**

Patienten benötigen für den Heilungsprozess Ruhe. Diese kann in provisorischen Einrichtungen schwer erzielt werden. Auch ein Mindestmaß von Privatsphäre bzw. Zonierungen ist anzustreben.

## **Problematik 2:**

Unterbringung von privaten Dingen, Wäsche und Kleidung für die Patienten sowie Umkleiemöglichkeit für das behandelnde Personal.

## **Hauptproblem:**

Viele Personen auf engem Raum sind kontraproduktiv. Neben dem hochansteckenden Coronavirus SARS-CoV-2 gibt es weitere Infektionsrisiken durch Bakterien und Keime. Jede weitere Schwächung des Immunsystems kann schwerwiegende Folgen haben. Auch ist der Lärmpegel entsprechend hoch.

## **OTTO KIND Lösungsansatz:**

Wie auf den Folgeseiten beschrieben, ist ein ganzheitlicher Lösungsansatz sinnvoll. Unsere modularen Akustik-Stellwände sind eine flexible Alternative zum herkömmlichen Trockenbau. Sie benötigen nur geringe Fixierung gegen Verschieben auf dem Boden, können individuell erweitert oder umgebaut werden

– und sind akustisch wirksam.

Spürbare Geräuschreduzierungen helfen beim Genesungsprozess.

Kleider-Wäscheschränke sind vormontiert, schnell aufgestellt und bieten auf kleinem Raum Platz für Wäsche und Kleidung.

Die Umkleideschränke für Ärzte, Pflege und Hilfspersonal sind praktisch und gut zu reinigen. Alle Schränke sind selbstverständlich verschließbar.

Darüber hinaus sind alle Oberflächen **speziell antimikrobiell wirksam** beschichtet.

## OTTO KIND Lösungsansatz:

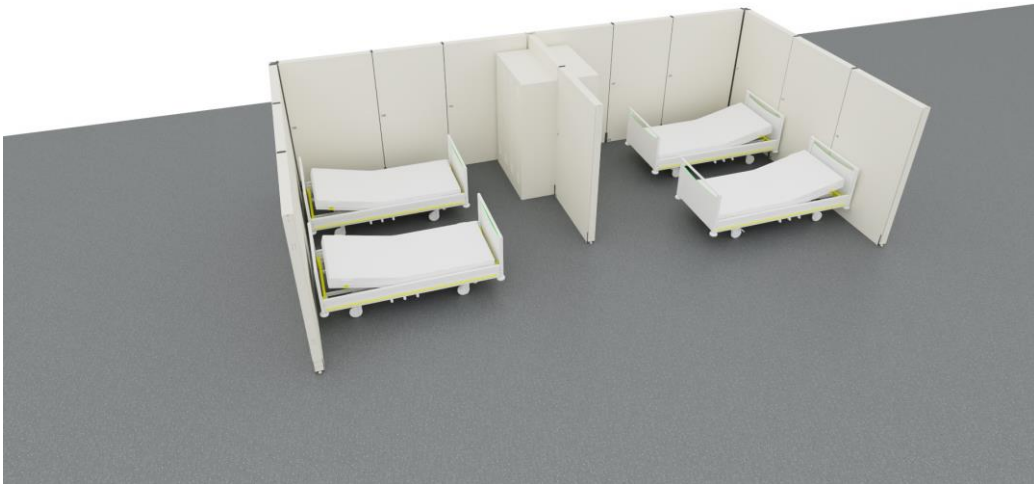

Beispiel für 4 Personen – Angebot und Lieferung ohne abgebildete Betten

Eingeschleppte Keim- und Bakterienkulturen sind eine große Gefahr. Vor allem bei Möbeln in öffentlichen Bereichen wie Spinde, Schließfächer sowie allen weiteren Kontaktflächen ist die Gefahr einer Infektion groß.

Alle angebotenen Stahloberflächen sind standardmäßig mit einem antimikrobiellen Pulver einbrennbeschichtet. Neben dem dauerhaften Schutz vor Korrosion unterbindet diese Art der Oberflächenbehandlung nachhaltig die Keimbildung. Die spezielle Pulverlackschicht wirkt präventiv und tötet 24 Stunden am Tag Keime, wohingegen eine normale Wischdesinfektion bereits nach vier bis fünf Stunden ihre Wirkung verliert.

Produkte anderer Hersteller enthalten oft lediglich Nano-Silberpartikel, sogenannte „Antibakterielle Farbpulver“, die aber nach relativ kurzer Zeit in der Wirksamkeit nachlassen.

**Antimikrobielle  
Oberflächen-  
beschichtung!**



## OTTO KIND Lösungsansatz:

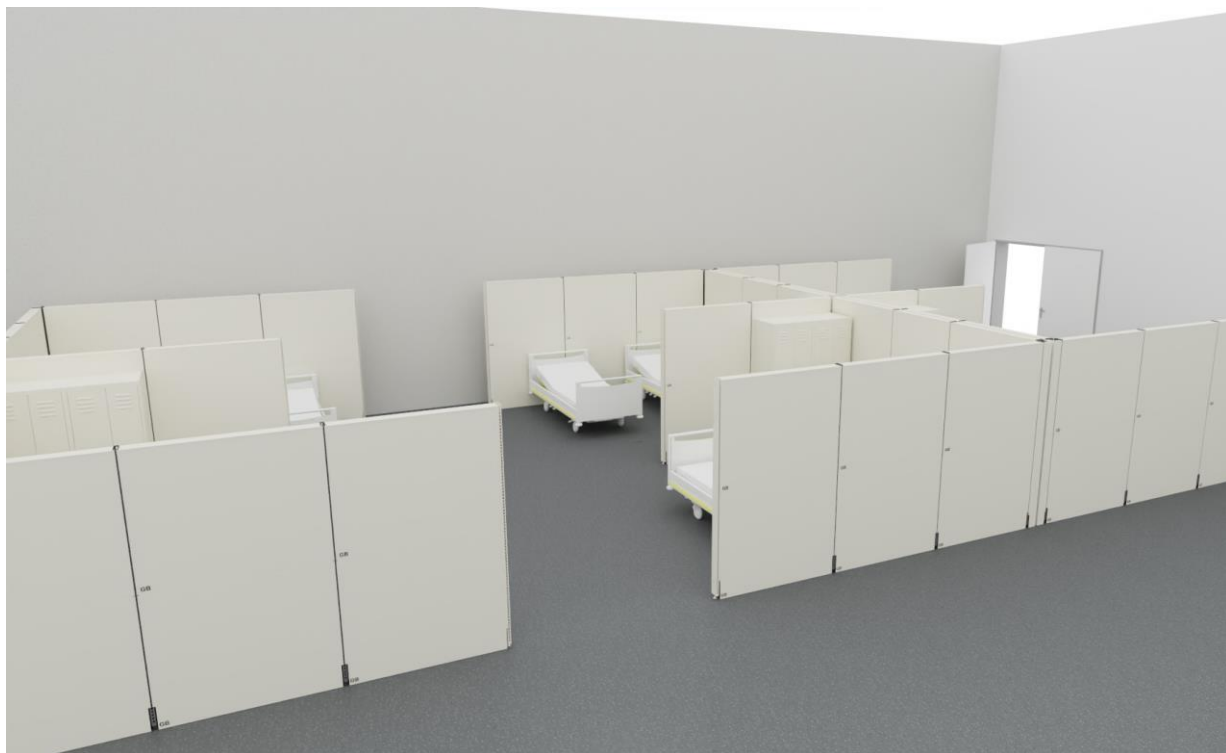







Aufstellvarianten- Angebot und Lieferung ohne abgebildete Betten



**Antimikrobielle  
Oberflächen-  
beschichtung!**



## Artikelliste Preisbeispiel für 4 Personen

Pos	Bezeichnung	Menge
1	Akustik-Zonierung 4 Personen	1.00
		
1.1	<b>PA301300</b> Eckstütze 90x30 H2000 mm Eckstütze 90x30 H2000 mm für Stellwände Dämmmaterial schwer <b>entflammbar</b> , ohne Fuß Lackierung: AMB Reinweiß <b>ähnl.</b> RAL 9010	2.00
		
1.2	<b>PA300400</b> Akustikfeld L1250 H2000 Akustikfeld L1250 H2000 einseitig Akustik-Lochblech einseitig Glattblech inkl. Dämmmaterial, schwer <b>entflammbar</b> für Akustik-Stellwand Lackierung: AMB Reinweiß <b>ähnl.</b> RAL 9010	12.00
		
1.3	<b>PA301200</b> Einzelstütze 90x30 H2000 mm Einzelstütze 90x30 H2000 mm für Stellwände inkl. Dämmmaterial, schwer <b>entflammbar</b> ohne Fuß Lackierung: AMB Reinweiß <b>ähnl.</b> RAL 9010	12.00
		
1.4	<b>PA300200</b> Akustikfeld L1000 H2000 Akustikfeld L1000 H2000 einseitig Akustik-Lochblech einseitig Glattblech inkl. Dämmmaterial, schwer <b>entflammbar</b> für Akustik-Stellwand Lackierung: AMB Reinweiß <b>ähnl.</b> RAL 9010	2.00
		
1.5	<b>PA301400</b> T-Stütze 90x30 H2000 mm T-Stütze 90x30 H2000 mm für Akustikkabinen inkl. Dämmmaterial, schwer <b>entflammbar</b> , ohne Fuß Lackierung: AMB Reinweiß <b>ähnl.</b> RAL 9010	1.00
		

## Artikelliste Preisbeispiel für 4 Personen

2		Kleider-Wäscheschränke 4 Personen	1.00
2.1		535223.1 Kleiderwäscheschrank mit Sockel 2-300 V3 Kleiderwäscheschrank mit Sockel 2-300 V3	4.00

### Beschreibung Akustik-Zonierung

Akustik-Stellwände 2000 mm hoch. Wandstärke 105mm. Hochstabile Stahlrohr-Stützen 90x30mm. Systemlochung zur Aufnahme der Akustikpaneele sowie alternativem vielseitigem Zubehör (Ablageböden, Kleiderstangen ...)  
Außenmaße 7.360 x 3.880 mm. Außenwände Glattblech, Innenwände Akustik-Lochblech. Komplett gefüllt mit 80mm Breitbandabsorber.

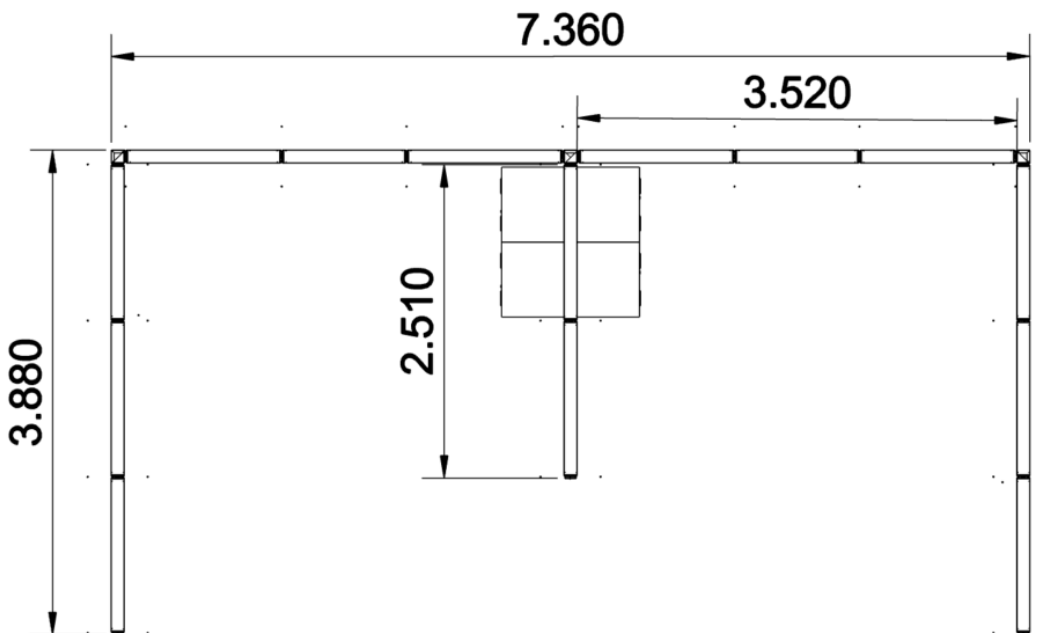

## Artikelliste Preisbeispiel für 4 Personen

### Beschreibung Akustik-Zonierung

OTTO KIND Lochblechabsorber sind breitbandig absorbierende Elemente zur Erhöhung der Absorptionsfläche im Raum und nachgewiesener Reduzierung von Nachhallzeiten

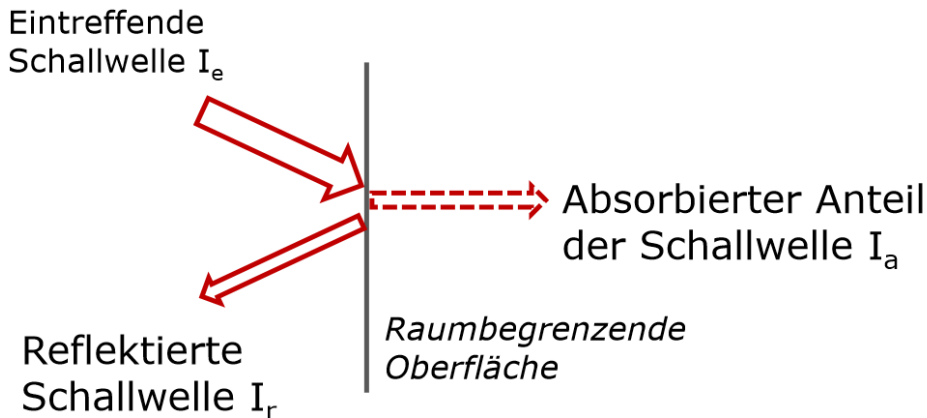

### Beschreibung Kleider-Wäscheschränke



Kleiderwäscheschrank mit Sockel  
2 Abteile, Abteillbreite 300 mm  
Drehzylinderverschluss, Einriegel  
Türen mit Lüftungslöchern nach DIN 4747  
BxTxH: 600 x 500 x 1800 mm  
Oberfläche: Antimikrobiell beschichtet  
Reinweiß ähnlich RAL 9010

4 Schränke für 4 Personen

Antimikrobielle  
Oberflächen-  
beschichtung!



## Artikelliste Preisbeispiel für 4 Personen

Beschreibung	Art.-Nr.	Netto Preis (Euro)	Stück	Gesamt (Euro)
Gesamtpreis für Akustik-Zonierung für 4 Personen inkl. vier Kleider- Wäscheschränke.	28466-20	6.749,00	1	6.749,00
<b>Gesamtpreis ohne MwSt.:</b>				<b>6.749,00</b>
<b>MwSt.: (19%)</b>				<b>1.282,31</b>
<b>Gesamtwert inkl. MwSt.:</b>				<b>8.031,31</b>

**Lieferbedingungen:**

**Frei Haus Deutschland**

**Lieferzeit:**

**Nach Absprache kurzfristig möglich**

**Montage der**

**-Kleiderschränke:**

**komplett vormontiert – Einfach aufstellen**

**-Akustik-Zonierung:**

**zerlegte Anlieferung – Einfache Montage**

Ihr Ansprechpartner:

**ThK**  
Thomas Kind

Thomas Kind GmbH

Hardtstraße 4

51643 Gummersbach

fon 0 22 61 40 585-0

fax 0 22 61 40 585-55

info@thomaskind.de

www.thomaskind.de